

00054240
(DIR45BT)

hama



Digital Radio

Digital-Radio

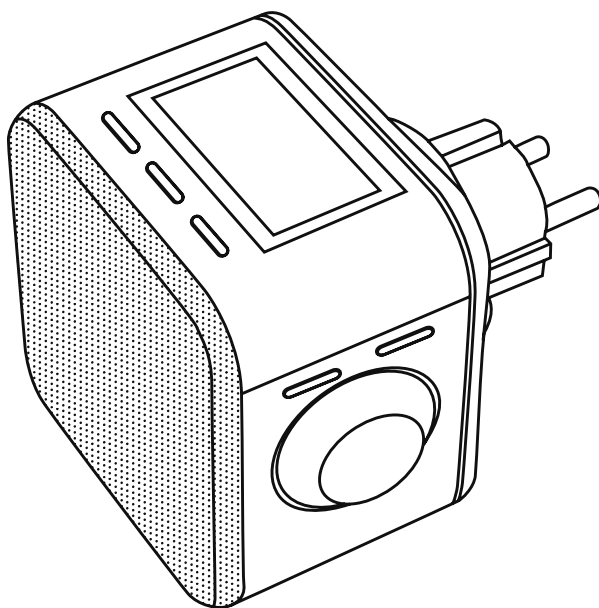

Operating Instructions / Bedienungsanleitung / Mode d'emploi / Instrucciones de uso /
Руководство по эксплуатации / Istruzioni per l'uso / Gebruiksaanwijzing / Οδηγίες χρήσης / Instrukcja obsługi /
Használati útmutató / Návod k použití / Návod na použitie / Manual de instruções / Kullanma kılavuzu /
Manual de utilizare / Bruksanvisning / Käyttöohje / Работна инструкция / Betjeningsvejledning / Manuelt stasjonssøk



1. Tartalomjegyzék

1. Tartalomjegyzék	2
2. Bevezető	5
2.1 Figyelmeztető jelzések és megjegyzések magyarázata	5
2.2 A csomag tartalma	5
3. Biztonsági utasítások	6
4. Információk és megjegyzések üzembevitel előtt	8
5. A rádió és a tartozékok felépítése	9
6. Kezelési elv	10
6.1 Általános kezelés	10
6.2 Kedvencek kezelése (DAB / Internetrádió és Podcast / Spotify Connect / UKW rádió).	11
6.3 Zenekezelés (zenelejátszó / Bluetooth)	11
7. Üzembe helyezés	12
7.1 A rádió csatlakoztatása és üzembe helyezése	12
7.2 Hálózati kapcsolat/ internetkapcsolat előkészítése	13
7.3 WLAN/Wi-Fi kapcsolat (vezeték nélküli hálózat)	13
8. Navigáció és vezérlés	14
8.1 Kezelési lehetőségek	14
8.2 Nyelvválasztás	14
8.3 Beállítási asszisztens	14
8.4 Időbeállítások	14
8.5 Hálózati kapcsolat megtartása	15
8.6 Hálózati asszisztens	15
8.7 Kedvencek kezelése	15
9. Menüszerkezet	16
10. DAB-rádió	17
10.1 Adólista	17
10.2 Teljes keresés	17
10.3 Megszűnt adó törlése	17
10.4 DRC – Dynamic Range Control	17
10.5 Adók sorrendje	17
11. Internetrádió és podcastok	18
11.1 Ország (a rádiók IP-címe alapján)	18



11.2	Előzmények (Első beállításkor még nem áll rendelkezésre, illetve üres)	18
11.3	Keresés	18
11.4	Országok	18
11.5	Népszerű	19
11.6	Felfedezés	19
11.7	Rádióadó hozzáadása és saját kedvenc lista létrehozása/gondozása (webböngésző kell hozzá)	19
11.8	A kezelőfelület megnyitása	20
11.9	Saját adó hozzáadása	21
11.10	Csatorna törlése	22
12.	Spotify Connect	23
13.	Zenelejátszó (USB)	24
14.	URH rádió	25
14.1	Automatikus adókeresés	25
14.2	Kézi adókeresés	25
14.3	Beállítások	25
15.	AUX-In (külső forrás lejátszása)	26
16.	Bluetooth® lejátszás (RX)	27
16.1	Forrás eszköz csatlakoztatása	27
16.2	Lejátszás Bluetooth® kapcsolaton keresztül	27
16.3	Egyéb beállítások	27
17.	Rutinok című fejezetben található további információkat	28
17.1	Szundítás	28
17.2	Ébresztőóra	28
18.	Rendszerbeállítások – Áttekintés	30
19.	Hálózat és audió	31
19.1	Internetbeállítások	31



19.1.1 Hálózati asszisztens	31
19.1.2 Csatlakozás WLAN-hoz	31
19.1.3 Előre megosztott kulcs (PSK)	32
19.1.4 PIN-kód	32
19.1.5 Beállítás WPS segítségével	33
19.1.6 Beállítások megjelenítése	33
19.1.7 Manuális beállítások	33
19.2 Bluetooth® vevő (BT RX)	36
19.2.1 Bluetooth® vevő	36
20. Képernyőbeállítások	37
20.1 Kijelzővilágítás	37
20.1.1 Üzem mód	37
20.1.2 Készenléti mód	37
21. Rendszer	38
21.1 Beállítási asszisztens	38
21.2 Időbeállítások	38
21.2.1 Idő/dátum beállítása	38
21.2.2 Időszinkronizálás	38
21.2.3 Idő kijelzése	39
21.2.4 Időzóna beállítása	39
21.2.5 Nyári időszámítás	39
21.3 Nyelv	39
21.4 Automatikus készenlét	39
21.5 Szoftver frissítés	39
21.6 Gyári beállítások	39
22. Névjegy – rendszerinformációk	40
22.1 Információk	40
22.2 Adatvédelmi nyilatkozat	40
23. Műszaki adatok	41



2. Bevezető

Köszönjük, hogy Hama terméket választott! Szánjon rá időt, és először olvassa végig az alábbi utasításokat és megjegyzéseket. A későbbiekben tartsa biztonságos helyen ezt az útmutatót, hogy szükség esetén bármikor fellapozhassa. Ha eladja ezt a terméket, vele együtt adja tovább ezt az útmutatót is az új tulajdonosnak.

2.1 Figyelmeztető jelzések és megjegyzések magyarázata

Áramütés veszélye



Ez a jelzés a termék azon nem szigetelt részeinek megérintésére vonatkozó veszélyre utal, amelyek olyan magas, veszélyes feszültség alatt állhatnak, amely miatt áramütés veszélye áll fenn.

Figyelmeztetés



A biztonsági utasítások jelölésére használjuk, illetve hogy felhívjuk a figyelmet a különleges veszélyekre és kockázatokra.

Megjegyzés



Akkor használjuk, ha kiegészítő információkat közlünk, vagy fontos tudnivalókra hívjuk fel a figyelmet.

2.2 A csomag tartalma

- Digitális rádió
- Kábelantenna
- 3,5 mm-es jackdugós kábel
- Rövid útmutató

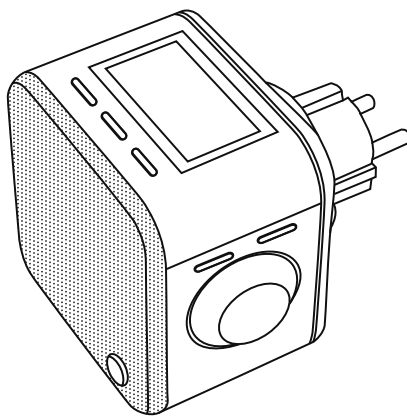
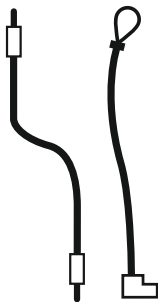



3. Biztonsági utasítások

- A terméket privát és nem kereskedelmi használatra terveztük.
- Óvja a terméket szennyeződéstől, nedvességtől és túlmelegedéstől, és kizárólag száraz helyen használja.
- Ez a termék, mint minden elektromos készülék, nem gyermekek kezébe való!
- Ne ejtse le a terméket, és ne tegye ki heves rázkódásnak.
- Ne üzemeltesse a terméket a műszaki adatokban megadott teljesítményhatárokon túl.
- Feltétlenül tartsa távol a gyermekeket a csomagolóanyagtól, mert fulladásveszély áll fenn.
- Azonnal selejtezze le a csomagolóanyagot a helyileg érvényes hulladékkezelési előírások szerint.
- Ne végezzen semmilyen módosítást a készüléken. Ebben az esetben minden garanciaigény megszűnik.
- Ne üzemeltesse a terméket közvetlenül fűtés, más hőforrás közelében vagy közvetlen napsugárzásnál.
- Ne használja a terméket olyan helyen, ahol elektronikus készülékek használata nem megengedett.
- A terméket csak mérsékelt időjárási körülmények között használja.
- A termék csak épületen belüli használatra készült.
- Ne használja a terméket párás környezetben, és kerülje az érintkezést fröccsenő vízzel.
- Úgy helyezze el az összes kábelt, hogy azok ne okozzanak botlásveszélyt.
- Ne hajlítsa vagy törje meg a kábelt.
- A kábel kihúzásakor mindig közvetlenül a dugós csatlakozót fogja, és sohasem a kábelt.

Áramütés veszélye



- Ne nyissa ki a terméket, és sérülés esetén ne üzemeltesse tovább.
- Ne használja a terméket, ha az AC-adapter, a csatlakozókábel vagy a hálózati vezeték megsérült.
- Ne kísérelje meg a készüléket saját kezűleg karbantartani vagy megjavítani. Minden karbantartási munkát bizonn illetékes szakemberre.



Figyelmeztetés



- Nagy hangnyomás!
- Károsodhat a hallása.
- Ne hallgasson semmit nagy hangerőszinten hosszú időn át, mert az rontja a hallását.
- A hangerőt tartsa mindig ésszerű szinten. A nagy hangerő – akár rövid ideig is – halláskárosodáshoz vezethet.
- A termék használata korlátozza Önt a környezeti zajok észlelésében. Ezért használata közben ne kezeljen járművet vagy gépet.





4. Információk és megjegyzések üzembevétel előtt

A rádió lehetőséget nyújt rá, hogy kényelmesen okostelefonnal és tablettel használhassa szinte valamennyi funkcióját. Töltse le hozzá az ingyenes UNDOK alkalmazást (iOS és Android rendszerre).

Megjegyzés az UNDOK alkalmazáshoz



Az UNDOK alkalmazás és minden funkciójának részletes leírása megtalálható az UNDOK útmutatónkban: www.hama.com -> 00054240 -> Downloads

Megjegyzés – Vétel optimalizálása



- Az optimális vételi teljesítmény érdekében, kérjük, vegye figyelembe, hogy az antennát teljes mértékben ki kell csúsztatni és függőleges irányba kell állítani.
- A lehető legjobb vétel eléréséhez szükség esetén több vételi helyet is próbáljon ki.





5. A rádió és a tartozékok felépítése

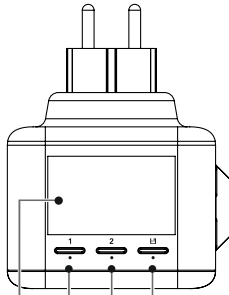

1 2 3 4

Sz.	Gomb	Megnevezés
1		Kijelző
2	1/•	Preset 1 /Vissza (visszatekerés)
3	2/•	Preset 2 /Play/Pause
4	⏮/•	Preset / Tovább (előretekerés)

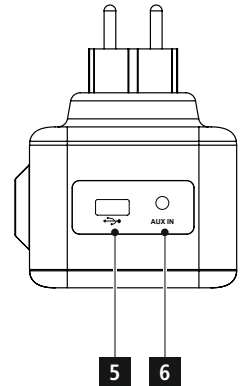
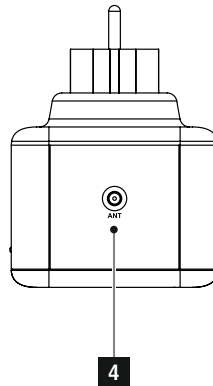
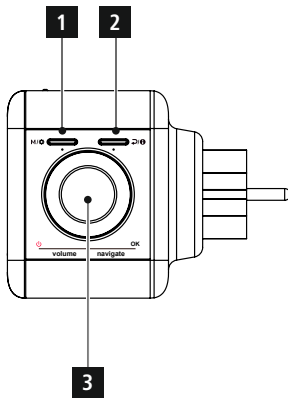

Sz.	Gomb	Megnevezés
1	M/⚙	Mód/Beállítások
2	↶/i	Vissza/Információ
3	⦶	Navigáció/OK/Hangerő
4		Antennacsatlakozás
5	↶	USB-csatlakozó
6	AUX IN	Aux-in (3,5 mm)



6. Kezelési elv

6.1 Általános kezelés

Ikön	Megnevezés	Funkció
	Kéz jel	Egyszeri megnyomás
	Kéz jel	Többszöri megnyomás
	Kéz jel	Ismételt megnyomás
	Kéz jel	Tartás 3 másodpercig

Gomb	Megnevezés	Funkció
	Forgógomb Navigáció	<ul style="list-style-type: none">• Mozgás előre az aktuális menüben• Mozgás hátra az aktuális menüben• Csökkenti az aktuális lejátszás hangerejét• Növeli az aktuális lejátszás hangerejét
	Forgógomb [OK] – gomb	<ul style="list-style-type: none">• Megerősítő gomb a kijelölt menü, illetve a kijelölt funkció indításához• Hosszú gombnyomás: A rádió be és kikapcsolása
	[BACK] gomb	<ul style="list-style-type: none">• Megnyitja az adókeresést / adólistát (DAB)• Átváltás a hangerő beállítás és a kézi frekvenciabeállítás (URH) között• Vissza az előző menühöz
	[INFO] gomb	<ul style="list-style-type: none">• Hosszú gombnyomás: Az adóinformációk tartalmi kijelzését változtatja (műfaj/előadó/információk)
	[MODE] gomb	<ul style="list-style-type: none">• Ismételt megnyomással az üzemmódok között vált
	[SETTINGS] – gomb	<ul style="list-style-type: none">• Hosszú gombnyomás: Megnyitja az altív módra a beállítások menüt



6.2 Kedvencek kezelése (DAB / Internetrádió és Podcast / Spotify Connect / UKW rádió)

Gomb	Megnevezés	Funkció
	[PRESET 1] gomb	<ul style="list-style-type: none">• Rövid gombnyomás: A 1. kedvenctároló hely előhívása az aktuális lejátszási üzemmóddhoz• Hosszú gombnyomás: Az aktuális adó elmentése a 1. kedvenctároló helyre
	[PRESET 2] gomb	<ul style="list-style-type: none">• Rövid gombnyomás: A 2. kedvenctároló hely előhívása az aktuális lejátszási üzemmóddhoz• Hosszú gombnyomás: Az aktuális adó elmentése a 2. kedvenctároló helyre
	[PRESETS] gomb	<ul style="list-style-type: none">• Rövid gombnyomás: Kedvenc kiválasztásához a kedvencek lista megnyitása• Hosszú gombnyomás: Kedvencek lista megnyitása a kiválasztott adók mentéséhez

6.3 Zenekezelés (zenelejátszó / Bluetooth)

Gomb	Megnevezés	Funkció
	[PLAY/PAUSE] gomb	<ul style="list-style-type: none">• Az aktuális lejátszást megállítja és megjegyzi az aktuális pozíciót• Újabb gombnyomásra folytatja a lejátszást
	[PREVIOUS] gomb	Előlről kezdi az aktuális számot. Újabb gombnyomásra az előző szám következik
	[NEXT] gomb	A következő számot játssza le az adathordozóról



7. Üzembe helyezés

7.1 A rádió csatlakoztatása és üzembe helyezése

Figyelmeztetés



- A terméket kizárólag megfelelően engedélyezett, nyílt elektromos hálózathoz csatlakoztatott aljzatról üzemeltesse. A termék közelében, könnyen hozzáférhető helyen levő csatlakozóaljzatot kell használni.
 - A főkapcsolóval válassza le a terméket a hálózatról – ha nincs rajta főkapcsoló, akkor húzza ki a hálózati kábelt a csatlakozóaljzattól.
 - Elosztó használata esetén ügyeljen rá, hogy a csatlakoztatott fogyasztók ne lépjék túl a megengedett összesített teljesítményfelvételt.
 - Ha hosszabb ideig nem használja a terméket, válassza le a hálózatról.
- A hálózati tápegység 100–240 V hálózati feszültséggel használható, és szinte minden elektromos hálózaton váltóáramalapon működik. Vegye figyelembe, hogy ehhez országspecifikus adapterre lehet szüksége.
- A termékek megfelelő választékát a www.hama.com címen találhatja meg.

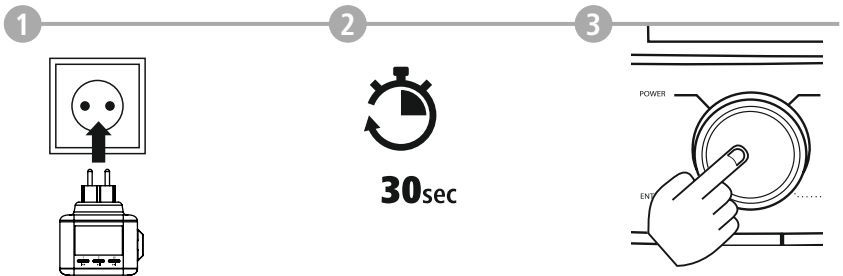

A termék dugaszolóaljzatra való csatlakoztatását követően történik az inicializálás. A rádiót be kell kapcsolni.



7.2 Hálózati kapcsolat/ internetkapcsolat előkészítése

Lehetőség van a rádiót helyi hálózatba integrálni. Az internetrádió fogásához vagy a nem helyi mentett médiatartalmak (adattfolyam – pl. Spotify Connect) eléréséhez ezenkívül a hálózatban még internetkapcsolat is szükséges.

7.3 WLAN/Wi-Fi kapcsolat (vezeték nélküli hálózat)

- Bizonyosodjon meg róla, hogy a router be van kapcsolva, és van internetes/hálózati kapcsolat.
- Ha ez még nem történt meg, aktiválja a router WLAN-kapcsolatát.
- Ha kérdése van a router konfigurálásával kapcsolatban, a hibakereséshez/problémamegoldáshoz használja a router használati útmutatóját.
- A WLAN-kapcsolat pontos konfigurációs útmutatója a **19.1.1 Hálózati asszisztens** című szakaszban olvasható.

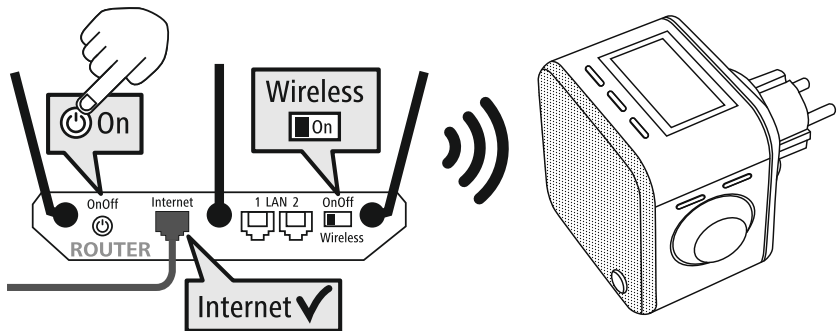



8. Navigáció és vezérlés

Miután először megtörtént a rádió inicializálása, adott esetben a  gombbal (Bekapcsolás gomb) bekapcsolva megkezdheti a termék beállítását. A következőkben röviden ismertetjük a megfelelő lépéseket, a további információk a megfelelő részletező fejezetekben találhatóak.

8.1 Kezelési lehetőségek

A rádió általános kezelése a kezelési elvnlél található.

A rádió a következő vezérlési lehetőségekkel használható:

1. Kezelőelemek a készüléken
3. Az Android és iOS készülékekre ingyenes UNDOK alkalmazás

8.2 Nyelvválasztás

Az első indítási folyamat befejeződése után lehetősége van kiválasztani a kívánt rendszernyelvet.

Felhívjuk figyelmét, hogy a felület részei az interneten keresztül szinkronizálódnak, és lehetséges, hogy egyes részei nem érhetők el az adott ország nyelvén.

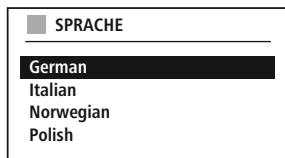

8.3 Beállítási asszisztens

Az első üzembevetél (idő és dátum beállítása, internetkapcsolat beüzemlése stb.) egyszerű, gyors elvégzéséhez ajánljuk a beállítási asszisztens futtatását.

Amennyiben mégis kihagyná a beállítási asszisztenssel történő első beállítást, azt természetesen később is elvégezheti a Rendszerbeállításokban, de a beállítás asszisztens is elindítható újból.

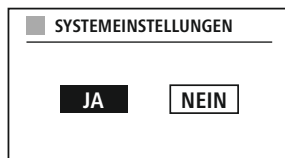

A kezelő figyelmébe

A beállítási lehetőségek közötti választáshoz használja a kezelési elvnlél elmagyarázott kezelőelemeket. Ezek lehetővé teszik a menüpontok közötti mozgást és végül az aktuális pont kiválasztását. Ha elvételte a kiválasztást, visszatérhet az előző menüpontra.



8.4 Időbeállítások

A rádió lehetővé teszi a 12 órás formátumot (am/pm) és a 24 órás formátumot. A pontos időt a különféle vételi módzerekkel (URH//DAB/DAB+/Internet) be lehet hangolni és frissíteni, így az aktuális idő áramkimaradás után is

automatikusan szinkronizálódik. Ha a szinkronizálást letiltaná, akkor fennáll a veszély, hogy áramkimaradás után újra kézzel ki kell majd tölteni az idő adatokat.





8.5 Hálózati kapcsolat megtartása

Ez a beállítás a rádió energiatakarékos működését segíti elő. Ha a funkciót kikapcsolják, akkor a hálózati működés készenlétben automatikusan kikapcsolódik az energiafogyasztás csökkentése érdekében. Vegye figyelembe, hogy kikapcsolt hálózat esetén nem lehet elérni a rádiót számítógépről, okostelefonról vagy táblagépről.

8.6 Hálózati asszisztens

A hálózati asszisztens segít a rádiót a helyi hálózatra, illetve az internetre csatlakoztatni.

Megjegyzés – Utalás a kezelési útmutató egy másik részére



A fejezet hosszúsága miatt kövesse a **19.1.1 Hálózati asszisztens** szakaszban leírtakat.

A hálózati asszisztens bezárásával bezáródik a beállítási asszisztens is.

8.7 Kedvencek kezelése

A megfelelő módban valamely tartalom memóriahelyre eltárolásának és újra előhívásának módját megtalálja a kezelési elvnl. A különböző vételi módzatokhoz a következő memóriahelyek állnak rendelkezésre:

Digitális rádió DAB+	30
Analóg rádió URH/FM	30
Internetes rádió	30
Spotify Connect	10

FAVORITEN AUFRUFEN

- 1 - Antenne Bayern
- 2 - Bayern 3
- 3 - Rockantenne
- 4 - Bayern 1
- 5 - ...
- 6 - ...
- 7 - ...

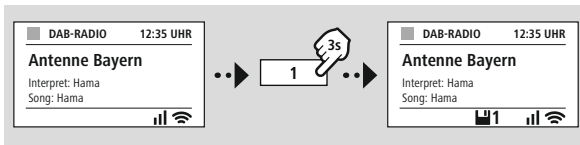

VAGY

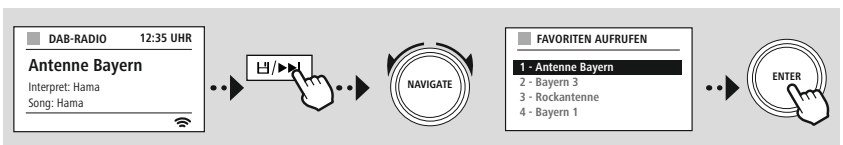

9. Menüszerkezet

A készülék sok vételi móddal és kiegészítő funkcióval rendelkezik. Ezeket a rádió főmenüje fogja össze több rubrikába felosztva.

A következő áttekintés segít a menüszerkezetben gyorsan megtalálni a szükséges funkciót. A pontos magyarázatot a következő fejezetek tartalmazzák a hozzá tartozó kezelést ismertető ábrával együtt.

MAIN MENU

DAB

- Station list
- Scan
- Prune invalid
- DRC - Dynamic Range
- Control
- Station order

Internet radio

- Station list

Podcasts

- Last listened
- Station list

FM

- Scan setting
- Audio setting

Streaming Services

- Spotify

External Sources

- Bluetooth Streaming
- Aux In
- USB

Routines

- Sleep
- Alarms

SYSTEM SETTINGS

Network & Sound

- Network
- Bluetooth settings
- Equaliser

Display

- Backlight

System

- Setup wizard
- Time/Date
- Language
- Auto-Standby
- Software update
- Factory reset

About

- Info
- Privacy policy



-- VAGY --



MAIN MENU



DAB

Station list



Station order



10. DAB-rádió

A rádió minden megszokott digitális rádiófrekvenciát fog a 174 és 240 MHz közötti tartományban (kapcsolat III, csatornák 5A-tól 13F-ig). Az automatikus DAB adókeresés automatikusan elindul a DAB-módban történő első indításkor. Amikor befejeződik, megjelenik az aktuális adólista.

A megfelelő DAB beállítások menü megnyitásával a következő beállítási lehetőségek és funkciók érhetőek el.

10.1 Adólista

Az adólista megjeleníti a legutóbbi teljes keresés során talált valamennyi rádióadót. Mozogjon a hallgatni kívánt adóra és erősítse meg a kiválasztást. A rádión megszólal az adott állomást.

10.2 Teljes keresés

Ha a rádiót áthelyezik másik helyre vagy új állomás jelenik meg, kézenfekvő módon újra futtatható az adókeresés. Ennek során végignézi a teljes frekvenciatartományt és aktualizálja az elérhető adólistát.

10.3 Megszűnt adó törlése

A "Megszűnt adó törlése" választásával kitörölheti az adólistából a jelenleg már nem elérhető adót.

10.4 DRC – Dynamic Range Control

A DAB-hálózatban néhány rádióadónál hangerő-szabályozás van, amely a lejátszás során aktívan működik. Ha hirtelen megnő a hangerő, a DRC magától lejjebb szabályozza. Hirtelen halkabb hangerőnél pedig a DRC automatikusan megnöveli azt. Ugyanez történik, ha a lejátszás hirtelen csendesebbé válik. A rádió ismét felerősíti a hangerőt.

DRC magas	A különböző hangerők teljes összehangolása. Erős tömörítés, hallhatóan csökkenteni képes a zenemű dinamikáját
DRC mély	A különböző hangerők részleges összehangolása. Finomabb, túl sok dinamikus veszteség nélkül
DRC ki	nincs összehangolás

10.5 Adók sorrendje

Alapesetben a rádió az adókat ábécé sorrendbe teszi. A rendezést beállíthatja jelerősség vagy csoportok alapján is. Ha az együttes szerinti rendezést választja, akkor az adókat a megfelelő frekvenciablokk alapján rendezi, amelyen az adott együttest sugározzák. Ennek során gyakran helyi, regionális vagy országosan sugárzott frekvenciasávokról van szó.



-- VAGY --



MAIN MENU



Internet radio

Station list

Podcasts

Last listened

Station list



11. Internetrádió és podcastok

A rádió képes az egész világról internetes rádióként közvetíteni a rádióadókat és podcastokat. Amikor először választják ezt a módot, a rádió megjeleníti a lehetséges keresési és behatároló szűrőket. A későbbiekben aztán a módnak a megfelelő menüjéből lehet megnyitni.

A internetes rádió beállítások menü megnyitásával a következő beállítási lehetőségek és funkciók érhetők el.

11.1 Ország (a rádiók IP-címe alapján)

A szűrő kiválasztásakor végül további szűrőket is felajánl a keresés finomításához.

Helyi adók	A szűkebb környezetből jeleníti meg az adókat.
Népszerű	Azokat az adókat mutatja, amelyek a választott országon belül nagy népszerűségnek örvendnek.
Műfaj	Azokat az adókat mutatja, amelyek a választott országon belül a választott műfajnak felelnek meg. A keresett műfajt a szűrő kiválasztása után határozhatja meg. (Például country, jazz, rock, gyerek...)
További	A tartózkodási helytől függően más szűrők is elérhetők lehetnek, például a régió műsorszolgáltatói.

11.2 Előzmények (Első beállításakor még nem áll rendelkezésre, illetve üres)

A rádió a hallgatott adókat eltárolja ebben a listában – ezáltal segít a korábban hallgatott adót gyorsabban megtalálni.

11.3 Keresés

A keresési funkcióval kereshet konkrétan adónevet, de megadhat valamilyen keresőszót is.

A keresőszót be kell írni a képernyőn megjelenő billentyűzettel, majd el kell indítani a keresést. Válassza ki ehhez a „Kész”-t és erősítse meg. A rádió ezután megjeleníti a találatokat a megadottak alapján.

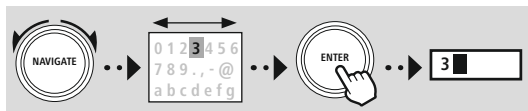
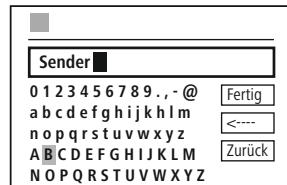

Fertig	Keresés indítása
<----	Karakter törlése
Zurück	Keresés megszakítása

11.4 Országok

Az **„Országok”** szűrőfunkcióval más országokból van lehetősége rádiót hallgatni. A keresés közben megadhatja a földrészt, majd finomíthat a megfelelő országra. A választott országtól függően rendelkezésre állhatnak olyan további lehetőségek, mint műfaj, városok vagy népszerűség.



11.5 Népszerű

A "Népszerű" keresési szűrő választásakor a platformszolgáltató a felhasználók száma alapján adja meg a népszerű adókat.

11.6 Felfedezés

A funkció további szűrési lehetőségekkel segíti a megfelelő találatok halmazának további szűkítését.

Eredet	A keresés történhet az egész világra kiterjedően, de csak földrészre és egyetlen országra is.
Műfaj	A keresés történhet valamennyi műfajra vagy valamely konkrét kiválasztott műfajra.
Nyelv	Meghatározza, hogy milyen nyelvre alapozza a találatokat. Itt is lehet egy megadott vagy valamennyi nyelvre szűrni.

Az előre adott szűrő kiválasztása után a találati lista megjelenítéséhez válassza az adó megjelenítése lehetőséget. A szám a zárójelben a találatok számát mutatja.

11.7 Rádióadó hozzáadása és saját kedvenc lista létrehozása/gondozása (webböngésző kell hozzá)

A rádió rendelkezik helyileg tárolt adólistával, amelyet felhasználva saját adólistákat hozhat létre, és saját maga is felvehet hozzá új adókat. Ennek a lehetőségnek a használatához szükséges ugyanazon a hálózaton levő webböngészővel rendelkező okostelefon, táblagép vagy számítógép.

Megjegyzés



A rádiónak helyi hálózatra, illetve internetre kell kapcsolódnia és érvényes IP-címet kell kapnia.

11.8 A kezelőfelület megnyitása

A kezelőfelület eléréséhez először meg kell határozni a rádió IP-címét a helyi hálózaton.

Ehhez nyissa meg a hálózati beállításokat: **Rendszerbeállítások – Hálózat és hang – Internetbeállítások – Beállítások megjelenítése**. Jegyezze fel az ott látható IP-címet. Az IP-cím a legtöbb routernél az eszköztétekintésből is meghatározható.

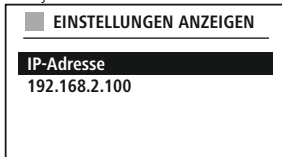

Nyissa meg az internetböngészőt az okostelefonon, táblagépen vagy a számítógépen és írja be az IP-címet a böngésző címsorába. (pl. <http://192.168.2.100>) Ha jól írta be az IP-címet, akkor a rádió kezelőfelületének kell megjelenie.

Sprache: German

Favoriten System & Status

Favoriten		
Internetradio		
10	Einträge	
Favoriten	Name	Aktion
1		Ändern
2		Ändern
3		Ändern
4		Ändern
5		Ändern
6		Ändern
7		Ändern

A jobb felső sarokban található a felületen támogatott nyelvek. Válassza ki a legördülő menüben a kívánt nyelvet.



11.9 Saját adó hozzáadása

Ha kedvencet szeretne hozzáadni vagy módosítani, kattintson a Módosításra. A webes kezelésem memóriahelyek megegyeznek a rádióéval. A rádió és a webes felületen végzett változtatások hasonlóan érvényesülnek.

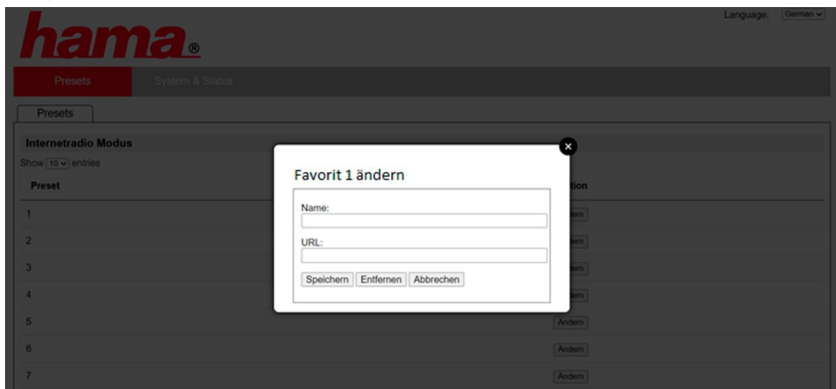

Az adó módosításakor vagy új felvételek töltse ki a "Név" és "URL" mezőt és mentse el a változtatást.

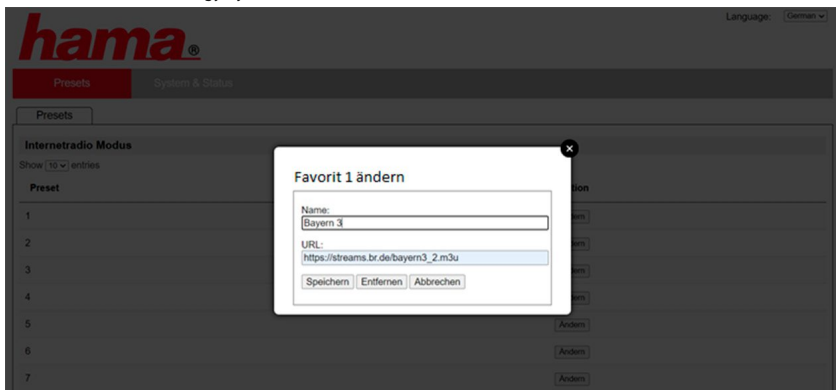

Megjegyzés



A memóriahelyek megfelelnek az internetes rádió memóriahelyeinek.



A hozzáadott adó ekkor megjelenik a rádió kedvencek listájában és a web-portál áttekintő oldalán. Az adó az áttekintő oldalon a **"Play"** megnyomásával indítható el.

Sprache: German

hama®

Favoriten System & Status

Favoriten

Internetradio

10 Einträge

Favoriten	Name	Aktion
1	Bayern 3	Play Ändern
2		Ändern
3		Ändern
4		Ändern
5		Ändern
6		Ändern
7		Ändern

11.10 Csatorna törlése

Valamely eltárolt adó törlésekor nyomja meg a **"Módosítás"**, majd végül a **"Törlés"** gombot.

Megjegyzés



Ne feledje, csak AAC és MP3 formátumos átvitelt felkínáló adók támogatottak.

12. Spotify Connect

A Spotify Connect milliónyi számhoz nyújt hozzáférést és hozza be őket a rádión!

Amikor úton van, a zenét zökkenőmentesen visszaküldheti az okostelefonra vagy a táblagépre. Mentse el kedvenc lejátszási listáit a rádió kedvencek listájába és anélkül indíthatja el a lejátszást, hogy szüksége lenne az okostelefonra.

Feltételek:

- Telepítenie kell az androidos/iOS-készülékre vagy a PC/notebook készülékre a Spotify alkalmazást.
- Az alkalmazás a Google Play és az Apple App Store üzletből tölthető le. Személyi számítógépre letöltheti a szoftvert a Microsoft App-Store áruházból vagy közvetlenül a www.spotify.com címről
- Telepítés után indítsa el az alkalmazást, és jelentkezzen be a hozzáférési adataival, illetve regisztráljon.

Megjegyzés

A Spotify első bejelentkezéskor gyakran ingyenes kipróbálási hónapot ad a Spotify prémium változatához.

Adott esetben ellenőrizheti a www.spotify.com címen, hogy rendelkezésre áll-e.

A rádióhoz azonban nem szükséges feltétlenül, az ingyenes fiókkal is használható – az ingyenes hozzáférésnél azonban a szolgáltató bizonyos korlátozásokkal él.

Első alkalommal:

A kedvenc lejátszási listák rádióra mentése csak azután lehetséges, hogy a rádiót összekapcsolja a fiókjával és a lejátszási listát elmenti egy kedvenc memóriahelyre.

Az elmentett számot, albumokat és lejátszási listákat az elmentés után okostelefon nélkül is elérheti. Indítsa el a megfelelő alkalmazást/szoftvert az okostelefonon, táblagépen vagy a számítógépen és válassza ki a rádióra átküldeni kívánt tartalmat.



Ezután kattintson a Spotify Connect jelre.

A következő listánézetben válassza ki a Hama digitális rádiót, amelyre küldeni szeretné a tartalmakat.

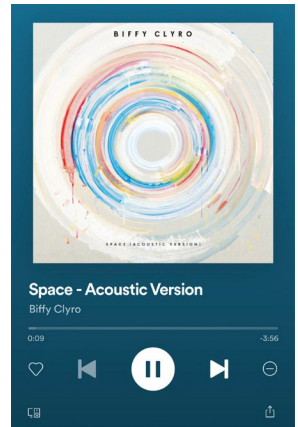

A lejátszás áttevődik a rádióra és ott folytatódik.

A kedvencek kezelésével a tartalmat elmentheti a rádió memóriájába és közvetlenül újra hallgathatja majd az okostelefon használata nélkül.

Megjegyzés

A rádió kezelési lehetőségeivel kapcsolatosan bővebben nézze meg a kezelés áttekintését.



-- VAGY --



MAIN MENU

External Sources
USB

13. Zenelejátszó (USB)

A rádión van egy külső USB csatlakozás, amellyel külső adathordozókról is lehetséges a lejátszás. Ne feledje, csak **FAT16/FAT32** formátummal formázott adathordozók használhatók – más fájlrendszereknél gond adódhat az adathordozó felismerések és nem lehet őket lejátszani. A rádió támogatja **MP3** fájlok lejátszását.

Csatlakozó

- Csatlakoztassa az adathordozót, például a pendrive-t a rádióra az USB csatlakozóba.
- A rádió azonnal felismeri és inicializálja a csatlakoztatott adathordozót.
- Az **IGEN** gomb megnyomásával nyugtázza, hogy a csatlakoztatott adathordozót meg szeretné nyitni.

Amikor az adathordozó inicializálása kész, a rádió megjeleníti a lejátszási funkció használatát lehetővé tevő kezelőfelületet.

Ezt a menüt bármikor újra meg lehet nyitni.

USB lejátszás

A menü megjelenít a csatlakoztatott eszközökön található minden hangfájlt és alkönyvtárat. A lejátszás elindításához válassza ki a kívánt fájlt vagy könyvtárat.

Ha hozzá szeretné adni a számot a lejátszási listához, jelölje ki a megerősítő gomb megnyomásával és nyomva tartásával. A szám ekkor bekerül a helyi lejátszási listába.

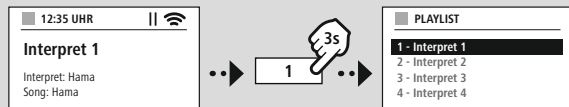

Lejátszási lista (max. 200 szám)

A lejátszási listához korábban hozzáadott számokat ez a menüpont jeleníti meg. Itt kiválaszthatja és elindíthatja a lejátszani kívánt számot.

Ismétlés (BE/KI)

A funkció az USB adathordozó tartalmát ismétli.

Véletlenszerű lejátszás

A funkció az USB adathordozó tartalmát véletlenszerű sorrendben játssza le.

Lejátszási lista ürítése

Kitörli a lejátszási listáról valamennyi hozzáadott számot. A számok az adathordozón maradnak, csak a lejátszási listáról törli teljesen.

14. URH rádió

A rádióban szoftveres URH vevő működik, amely képes az analóg rádió vételére és lejátszására. A 87,5 MHz és 108 MHz közötti frekvenciatartományt fedi le.

14.1 Automatikus adókeresés

A rádió automatikusan megkeresi a kielégítő minőségben fogható adókat. Mihelyt talál egy adót, a keresés megáll és elkezdi a lejátszást. A következő elérhető adó kereséséhez indítsa el újra a keresést.

14.2 Kézi adókeresés

- Az adók kézi beállításához először váltson át frekvenciabeállító módba.
- A beállítást ekkor 0,05 MHz lépésekben lehet elvégezni.
- A frekvencia beállítása után visszaléphet a rádióban a hangerő beállításához.
- Amíg a kézi frekvencia beállítás aktív, a képernyőn kiemelve látható az aktuálisan beállított frekvencia.

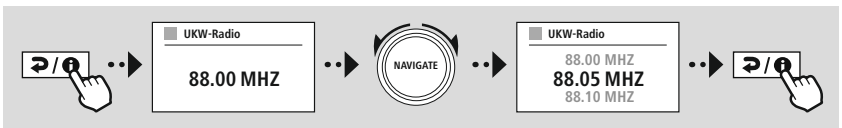

14.3 Beállítások

A lejátszás minőségének, valamint a keresés megbízhatóságának javítására további funkciók állnak rendelkezésre.

• Keresési beállítások

Az **"IGEN"** gombbal erősítse meg a választását, hogy csak azokat az adókat játssza le, amelyeket a rádió megfelelő minőségben képes fogadni. A **"NEM"** választásakor a gyenge minőségben fogható adóknál is meg fog állni.

• Hangbeállítás

Analóg rádiójeleknél a rádió megpróbálhatja a lejátszást automatikusan sztereó minőségre átszámítani és lejátszani. Ha a lejátszásban minőségi gondok jelentkeznének, válassza az **"IGEN"-t**, hogy a jelet változtatás nélkül mono minőségben játssza le.

A **"NEM"** választásakor automatikusan megtörténik a sztereó jellé alakítás.

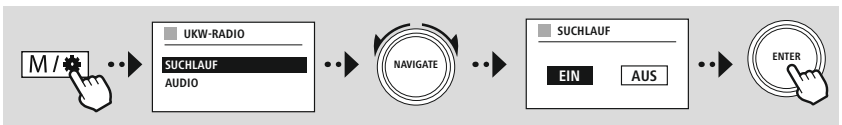



-- VAGY --



MAIN MENU



15. AUX-In (külső forrás lejátszása)

A rádió 3,5 mm-es csatlakozóval rendelkezik, amelyen keresztül külső eszközt csatlakoztathat forrásként a rádióhoz. Felhívjuk figyelmét, hogy az egész művelet a forráseszközön keresztül zajlik, a rádión csak a hangerő változtatható.

Megjegyzés



- A rádió felismeri, hogy van-e csatlakoztatva eszköz és lejátszás zajlik-e.
- Esetenként előfordulhat, hogy a bemeneti jel túl gyenge, és a rádió tévesen készenléti üzemmódba kapcsol.
- Amennyiben ez történne, kérjük, kapcsolja ki a rádió automatikus kikapcsolását.
- Felhívjuk figyelmét, hogy amikor nem történik lejátszás, a rádió nem megy automatikusan készenléti állapotba.

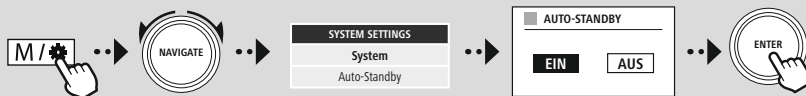

16. Bluetooth® lejátszás (RX)

A rádiónak van Bluetooth® vevője, amely lehetővé teszi az audiotartalmak rádióra továbbítását. A küldő készülék, például az okostelefon, csatlakozik a rádióhoz, és az audio tartalmat közvetlenül a rádióra továbbítja. Ehhez aktiválja a Bluetooth® lejátszási üzemmódot.

16.1 Forrás eszköz csatlakoztatása

A rádióhoz forráskészülék csatlakoztatásakor nyissa meg a Bluetooth® beállítások menüt és indítsa el a társítást az **Új eszköz társítása** menüponttal.

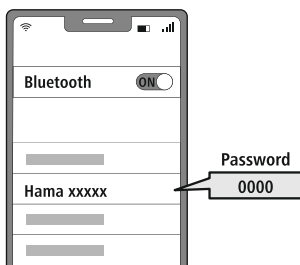
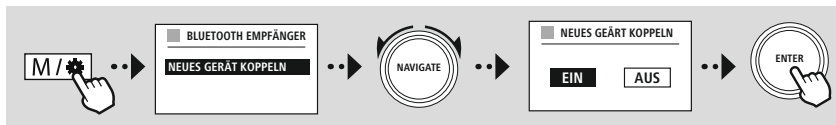

16.2 Lejátszás Bluetooth® kapcsolaton keresztül

Amint a forráseszköz, például az okostelefon, csatlakozott a rádióhoz, indítsa el a lejátszást a forráseszközön.

A rádió ekkor lejátsza a tartalmat. A hangerő közvetlenül a rádión keresztül változtatható, de vegye figyelembe, hogy a hangerőt a forráseszközön is be kell állítani.

16.3 Egyéb beállítások

Új forráseszköz csatlakoztatásához vagy a rádióval való aktív kapcsolat megszakításához vegye figyelembe a **19.2 Bluetooth® vevő (BT RX)** c. fejezetben lévő további információkat.



-- VAGY --



MAIN MENU

NAVIGATE

External Sources
Bluetooth Streaming

ENTER



MAIN MENU



Routines



RUTINOK CÍMŰ FEJEZETBEN TALÁLHATÓ TOVÁBBI INFORMÁCIÓKAT.

17. Rutinok című fejezetben található további információkat.

A rádió a hagyományos rádió lejátszás mellett rendelkezik kényelmi funkciókkal is.

17.1 Szundítás

A szundítás funkciónál előre definiált időintervallumok közül lehet választani. A választás alapján rögzít egy időtartamot, amelynek letele után a rádió automatikusan kikapcsol.

Megjegyzés



- Ha a szundítás funkció be van kapcsolva, a Képernyő beállítások – Képernyő világítás részen külön beállításokat adhat meg a kijelzésre vonatkozóan.
- Így lehet például a fényerőt csökkenteni.

17.2 Ébresztőóra

A rádión két egyénileg beállítható ébresztési idő érhető el. Az 1. ébresztő és a 2. ébresztő beállítása ugyanúgy történik.

Konfiguráció

Először válassza ki, hogy az 1. vagy a 2. ébresztőórát szeretné-e beállítani, majd adja meg a pontos részleteket:

Állapot	Adja meg, hogy a megfelelő ébresztőóra mikor legyen aktív.	
	Ki	Az ébresztőóra inaktív
	Naponta	Az ébresztőóra naponta aktiválódik
	Egyszer	Az ébresztőóra csak egyszer aktiválódik a megadott időpontban
	Szombat és vasárnap	Az ébresztőóra mindig szombaton és vasárnap fog ébreszteni
	Hétfő–péntek	Az ébresztőóra csak hétfőtől péntekig ébreszt
Pontos idő	Megadja, hogy melyik napon (ha az "Egyszer" lehetőséget választja) és milyen időpontban kell működésbe hozni az ébresztőórát.	
Forrás	Meghatározza, hogy melyik forrást kell használni az ébresztőórához (rádióvevő vagy jelzőhang).	
Program	Megadja, hogy melyik adót kell használni (csak rádióvevőn keresztüli ébresztéskor). Választhat az utoljára hallgatott adó vagy kedvenc memóriahelyre elmentett adó között.	
Hangerő	Megadja azt a hangerőt, amellyel a megfelelő állomást vagy ébresztő hangot le fogja játszani.	
Mentés	A korábban elvégzett beállítások mentésre kerülnek, és az ébresztőóra beállítása kész.	



Megjegyzés



- Ha olyan rádióállomást választott, amely a riasztás idején nem áll rendelkezésre, automatikusan a jelzőhang fog megszólalni.
- Felhívjuk figyelmét, hogy az idő szinkronizálása interneten vagy rádión keresztül ajánlott, hogy áramkimaradás esetén az idő újra szinkronizálódjon.



SYSTEM
SETTINGS



18. Rendszerbeállítások – Áttekintés

A Rendszerbeállítások több fő kategóriára oszthatók, ezek alatt jelennek meg a többi beállítások.

Network & Sound	Submenus
Network settings	Network wizard
	WPS Setup
	View settings
	Manual settings
	NetRemote PIN Setup
	Network profile
	Clear network settings
Bluetooth® settings	Keep network connected
	Bluetooth® Receiver
	- Pair New Device - Active Device - Saved Devices
Equaliser	

DISPLAY

Backlight

ABOUT

Info

Privacy policy

System

Setup wizard

Time/Date

Set Time/Date

Auto update

Date/time

Set timezone

Daylight savings

Language

Auto-Standby

Software update

Auto update

Check now

Factory reset



M /

SYSTEM
SETTINGS

NAVIGATE



Network & Sound

Network



ENTER



19. Hálózat és audió

A Hálózat és audió rész tartalmazza a rádió minden hálózati csatlakoztatással és hangbeállításokkal kapcsolatos beállítását. Ide tartozik az internetkapcsolat, a Bluetooth® vevő / adó (a terméktől függően) és a hangszínszabályzó.

19.1 Internetbeállítások

A menü tartalmazza az összes rendelkezésre álló beállítást a rádió vezetékes (RJ45 / Ethernet) vagy vezeték nélküli hálózathoz (WLAN 2,4 GHz vagy 5 GHz) történő csatlakoztatásához.

Megjegyzés



- Sok beállítás kényelmesen elvégezhető az alkalmazásban! Az ingyenes UNDOK alkalmazást használva elvégezheti a hálózati kapcsolat beállítását okostelefonról és táblagépről.
- A Hama ingyenes [UNDOK útmutatójában](#) bővebb információkat találhat.

19.1.1 Hálózati asszisztens

- A hálózati asszisztens végigkíséri a rádió hálózati és internetkapcsolata beállításának lépésein.
- A hálózati asszisztens elindulása után rögtön megkeresi a közelben a rendelkezésre álló Wi-Fi frekvenciasávban elérhető kapcsolódási pontokat.
- Amikor a keresési folyamat befejeződött, a keresési eredmények megjelennek a kijelzőn, és választhat a megtalált WLAN-hálózatok közül.
- Alternatív megoldásként a keresést újraindíthatja az "Új keresés" funkcióval, vagy ha a rádió rendelkezik megfelelő csatlakozóval, létrehozhat kábeles kapcsolatot.

19.1.2 Csatlakozás WLAN-hoz

A hálózattól függetlenül különböző opciók közül választhat a WLAN- hálózattal való kapcsolat felállításánál.

A rádió támogatja a nyitott (nem biztonságos!) hálózatokat, a WPA WPA2 hálózatokat jelszóval/előre megosztott kulccsal és a WPS-sel történő beállítást (Wi-fi védett beállítás). A WPS-kapcsolatot (Wi-Fi Protected Setup) támogató hálózatokat a listában az előre beállított "WPS" jelölés különbözteti meg.

A következő képernyőn a hálózattól függően választhat a "Gomb megnyomása" a gombnyomásos konfiguráció (PBC) vagy a "PIN" megadása és a "WPS átugrása" között. Ha nyitott WLAN-hoz próbál csatlakozni, vagyis megfelelő biztonsági előírások nélkül, akkor a kapcsolat a kiválasztás után azonnal létrejön.

Megjegyzés



A WPS-en keresztül, egy gombnyomással történő beállítást a Beállítás WPS segítségével fejezet ismerteti.



19.1.3 Előre megosztott kulcs (PSK)

Ha a **"WPS átugrása"** lehetőséget választotta, akkor az előre megosztott kulcs (PSK) beviteli ablakához jut, vagyis a megfelelő WLAN jelszóhoz. A betűk (kicsi / nagy), számok és speciális karakterek között mozogva adja meg a jelszavát.

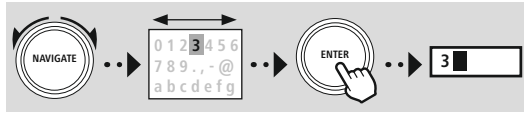

PRE-SHARED-KEY (PSK)	
Password	<input type="text"/>
0 1 2 3 4 5 6 7 8 9 . , - @	<input type="button" value="Fertig"/>
a b c d e f g h i j k l m	<input type="button" value="←"/>
n o p q r s t u v w x y z	<input type="button" value="Zurück"/>
A B C D E F G H I J K L M	
N O P Q R S T U V W X Y Z	

A következő funkciók is elérhetők:

- A bevitel megerősítése és a kapcsolat létrehozásának megkezdése
- Törli az utoljára kiválasztott karaktert a beviteli ablakban
- Vissza a hálózati listához (↶)

Ha a bevittelt megerősítették, a kapcsolat létrehozása folytatódik. Ha sikeres, azt a rádió megerősíti a kijelzőn a **"Kapcsolat létrejött"** üzenettel.

Megjegyzés



- Ha a kapcsolat létrehozása nem sikerül, akkor lehet, hogy rossz jelszót adott meg.
- Ellenőrizze a hozzáférési pont konfigurációjában (például a router beállításokban).
- A kulcs megadása során ügyeljen a nagy- és kisbetűkre.

19.1.4 PIN-kód

- Ha PIN-kódon keresztül szeretné konfigurálni a konfigurációt, válassza a **"PIN"** menüpontot.
- A rádió ekkor generál egy nyolc számból álló kódot.
- Nyissa meg a hozzáférési pont konfigurációs felületét, írja be a kulcsot a megfelelő beviteli ablakba, majd kezdje meg a kapcsolat létrehozását a hozzáférési ponton és a rádión.
- A két eszköz létrehozza a kapcsolatot.

Megjegyzés



A hozzáférési pont beviteli ablaka gyakran a **"Wireless/WLAN/WiFi"** részen található – szükség esetén ellenőrizze a router vagy az ismétlő használati útmutatóját.



19.1.5 Beállítás WPS segítségével

- Ha ezt a menüpontot választja, vagy ha gombot megnyomva szeretne kapcsolatot létrehozni a hálózati aszisztenssel, akkor a funkció kiválasztása után a rádió kijelzőjén megjelenik a **"Nyomja meg a WPS-gombot a másik eszközön"** üzenet.
- Az alkalmazott hozzáférési ponttól függően gyakran van egy fizikai gomb (WPS), vagy a csatlakozási folyamat elindítható a konfigurációs felületen keresztül.
- Amint a folyamat elindult a hozzáférési ponton, erősítse meg azt a rádión is.
- A kapcsolat ekkor automatikusan létrejön.

Megjegyzés



Szükség esetén ellenőrizze a használt router vagy átjátszó használati utasítását.

19.1.6 Beállítások megjelenítése

Megmutatja a rádió jelenlegi hálózati beállításait.

19.1.7 Manuális beállítások

Vezeték nélküli kapcsolat – DHCP aktív

Válassza a **"Vezeték nélküli kapcsolat"**, majd végül a **"DHCP aktív"** lehetőséget. Most írja be a hálózat pontos nevét (SSID) a képernyőn megjelenő billentyűzet segítségével.

Ezután válassza ki, hogy a hálózat biztonságos (WEP / WPA / WPA2) avagy nem biztonságos (nyitott). Ha a kapcsolat biztonságos, akkor ismét adatbeviteli ablak jelenik meg egy képernyő-billentyűzettel, amelyben meg kell adnia a kulcsot (PSK) vagy a jelszót. Ez a lépés nem szükséges nyitott hálózat esetén.



Amint a bevittet megerősítette, a rádió megpróbál csatlakozni a hálózathoz.

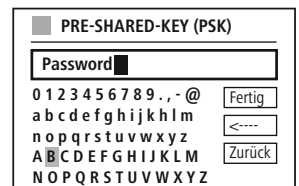
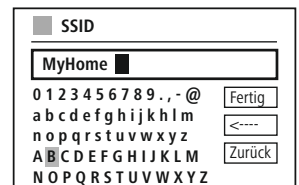



Vezeték nélküli kapcsolat – DHCP inaktív

Válassza a **"Vezeték nélküli kapcsolat"**, majd végül a **"DHCP inaktív"** lehetőséget. Most írja be a szükséges hálózati információkat, például IP-címet, alhálózati maszkot, átjáró címét, elsődleges DNS-t és másodlagos DNS-t a beviteli mezőkbe. A hálózati adatok rögzítése után írja be a hálózat pontos nevét (SSID) a képernyőn megjelenő billentyűzet segítségével.

Ezután válassza ki, hogy a hálózat biztonságos (WEP / WPA / WPA2) avagy nem biztonságos (nyitott). Ha a kapcsolat biztonságos, akkor ismét adatbeviteli ablak jelenik meg egy képernyő-billentyűzettel, amelyben meg kell adnia a kulcsot (PSK) vagy a jelszót. Ez a lépés nem szükséges nyitott hálózat esetén.

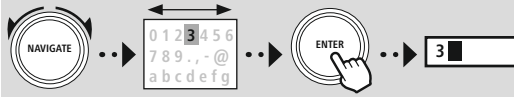

- Fertig** A bevitel megerősítése és a kapcsolat létrehozásának megkezdése
- <----** Törli az utoljára kiválasztott karaktert a beviteli ablakban
- Zurück** Vissza a hálózati listához

IP-ADRESSE

IP-Adresse
192.168.2.100

Subnet-Maske
255.255.255.0

SSID

MyHome

0 1 2 3 4 5 6 7 8 9 . , - @ **Fertig**
a b c d e f g h i j k l m
n o p q r s t u v w x y z **<----**
A B C D E F G H I J K L M **Zurück**
N O P Q R S T U V W X Y Z

PRE-SHARED-KEY (PSK)

Password

0 1 2 3 4 5 6 7 8 9 . , - @ **Fertig**
a b c d e f g h i j k l m
n o p q r s t u v w x y z **<----**
A B C D E F G H I J K L M **Zurück**
N O P Q R S T U V W X Y Z

Amint a bevittelt megerősítette, a rádió megpróbál csatlakozni a hálózathoz.

Hálózati távoli PIN-kód beállítás

Annak megakadályozására, hogy más felhasználók hozzáférjenek a rádió beállításaihoz, a beviteli ablakon keresztül hálózati PIN-kódot rendelhet hozzá. Először törölje a normál PIN-kódot **"1234"** a beviteli ablakban, majd írjon be egy új négyjegyű PIN-kódot.

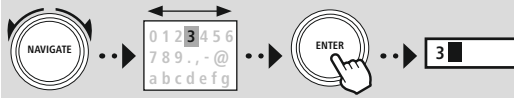

- Fertig** A bevitel megerősítése és a kapcsolat létrehozásának megkezdése
- <----** Törli az utoljára kiválasztott karaktert a beviteli ablakban
- Zurück** Vissza a hálózati listához

NetRemote PIN-Setup

9876

0 1 2 3 4 5 6 7 8 9 . , - @ **Fertig**
a b c d e f g h i j k l m
n o p q r s t u v w x y z **<----**
A B C D E F G H I J K L M **Zurück**
N O P Q R S T U V W X Y Z



Hálózati profil

A rádió automatikusan elmenti a sikeresen létrehozott hálózati kapcsolatokat (profilok). Így a rádió újbóli kapcsolódási kísérleteknél, pl. az áramellátás megszakadását követően újból létre tudja hozni az egyik hálózati kapcsolatot anélkül, hogy Önnek ismét meg kellene adni a hozzáférési adatokat.

Az egyes hálózati profilok eltávolításához válassza ki a megfelelő hálózati profilt, majd erősítse meg a választást és az azt követő kérdést az **"IGEN"**-nel.

Megjegyzés



Az éppen aktív profilt nem lehet törölni.

Internet beállítások törlése

Az összes eddig elmentett beállítás törlődni fog.

Internetkapcsolat tartása

- Ez a beállítás a rádió energiatakarékos működését segíti elő.
- A funkció kikapcsolásakor (NEM#) a hálózati modul is kikapcsol, amikor a rádió aktívan nem használ hálózati kapcsolatot (pl. készenléti üzemmódban/DAB-vételnél).
- Emiatt a kikapcsolás után a rádió asztali gépről, okostelefonról vagy táblagépről nem lesz elérhető.
- Értéktől ha az adatátvitelt vagy a vezérlést az alkalmazáson keresztül használja, ezt a menüpontot aktiválnia kell (IGEN#). A sztenderd beállítás szerint ez a funkció ki van kapcsolva.



19.2 Bluetooth® vevő (BT RX)

A rádió beépített Bluetooth® funkcióval rendelkezik, amellyel lehetőség van a rádióra adatfolyam küldésére (pl. okostelefonról).

19.2.1 Bluetooth® vevő

Bluetooth®-on keresztül csatlakoztathatja eszközeit a rádióhoz, amelyet így lejátszó eszközként használhat. A lejátszás közvetlenül az eszközéről vezérelhető. A hangerő a rádión is szabályozható.

Új eszköz társítása

A rádió üzemmód Bluetooth-lejátszásra vált át, és a rádió azonnal **"Társítás"** módban van. Ez azt jelenti, hogy a rádió más eszközök számára is látható, és a kapcsolatot okostelefonján / táblagépén vagy más forráseszközén létrehozhatja. A rádió kijelzőjén megjelenik az a név, amely alatt a rádiót keresni kell. Sikeres kapcsolat után a lejátszást indíthatja a forráseszközön keresztül.

Aktív kapcsolat

Csatlakoztatott készülék

Az aktuálisan csatlakoztatott forráseszközről ad információkat.

Bluetooth® információ

A rádió Bluetooth® moduljáról mutat információkat.

Leválasztás

Leválasztja az éppen csatlakoztatott vevőkészüléket.

Mentett eszközök

Mentett eszközök

Megjeleníti az utolsó nyolc csatlakoztatott forráseszközt. Itt kiválasztva és megerősítve újra létrehozható a kapcsolat vagy leválasztható az eszköz. Ha ebben a menüben leválaszt egy eszközt, akkor az a mentett eszközök listájáról is törlődik.

Eszközlista törlése

Az összes korábban mentett eszköz törlődik a listáról.



SYSTEM
SETTINGS



Network & Sound
Bluetooth settings

Bluetooth® Receiver





M /

SYSTEM
SETTINGS

Display



20. Képernyőbeállítások

A rádió beépített alkonyérzékelővel rendelkezik, amely a kijelző fényerősségét a környezet fényviszonyaihoz igazítja. Ha az érzékelő aktíválva van, a kijelző sötét környezetben visszavesz a fényerőből, majd újra növeli, ha elég világos van.

Megjegyzés



Az érzékelő kikapcsolható, ehhez a rádió felépítéséről szóló magyarázatot vegye figyelembe.

20.1 Kijelzővilágítás

20.1.1 Üzem mód

A kijelző világításának beállítása a rádió rendes működésére vonatkozik deaktivált alkonyérzékelővel / automatikus dimmer nélkül. A választási lehetőségek a "**Magas**", ami a legnagyobb fényerőnek felel meg, a "**Közepes**", ami a világítás 60%-ra csökkentését jelenti és az "**Alacsony**", ami nagyon kis fényerőnek felel meg.

20.1.2 Készenléti mód

Ez a beállítás a rádió készenléti üzemmódjára vonatkozik, azaz amikor a rádió készenléti állapotba váltott. Az "**Időkorlát (mp)**" funkció a rádió kikapcsolása és a fényerő módosítása közötti időtartamra utal. Ha az időkorlát funkció ki van kapcsolva, akkor a kijelző fényereje azonnal módosul a rádió készenléti üzemmódba váltásakor.

A "**Kijelző megvilágítása**" menüponttal a "**Magas**", a "**Közepes**", az "**Alacsony**" és még a "**Ki**" értékek között választhat, ahol ez utóbbi a kijelző világítását teljes egészében kikapcsolja.



M / ⚙️

SYSTEM
SETTINGS

System



21. Rendszer

A rádió általános beállításait a Rendszer pont alatt foglaljuk össze.

21.1 Beállítási asszisztens

Az első üzembevétel (idő és dátum beállítása, internetkapcsolat beüzemlése stb.) egyszerű, gyors elvégzéséhez ajánljuk a beállítási asszisztens futtatását.

A beállítási asszisztensben szereplő beállítások természetesen külön is elvégezhetők vagy módosíthatók. Az asszisztens a következő beállításokat tartalmazza: **"Időformátum"**, **"Idő szinkronizálás"**, **"Időzóna"**, **"Nyári időszámítás"** és a hálózati kapcsolat megtartása.

Megjegyzés



Amikor a beállítási asszisztent először használják, vagy ha hálózati kapcsolat nélkül indítják újra, az asszisztens kiegészül a **"Hálózati asszisztenssel"** és a rendszer nyelvének kiválasztásával.

21.2 Időbeállítások

21.2.1 Idő/dátum beállítása

Ha manuálisan szeretné beállítani a dátumot és az időt, akkor ebben az ablakban állíthatja be és sorban meg kell erősítenie a nap, hónap, év, óra és perc értékeket.



Megjegyzés



Amikor a beállítási asszisztent először használják, vagy ha hálózati kapcsolat nélkül indítják újra, az asszisztens kiegészül a **"Hálózati asszisztenssel"** és a rendszer nyelvének kiválasztásával.

21.2.2 Időszinkronizálás

Ha kiválasztja ezt az opciót, az időpont és a dátum az internetkapcsolaton keresztül automatikusan szinkronizálódni fog egy rádióforrással.

Forrásként választhat egy rendelkezésre álló rádióvevőt. Ha nem akar automatikus szinkronizálást, válassza a **"Ne frissítse"** lehetőséget.

Megjegyzés



Áramszünet esetén a rádió lekérdezi és beállítja az aktuális időt a kiválasztott forrásból.

Megjegyzés



Ha a rádiójelen keresztül automatikus szinkronizálást választja, akkor az időzóna beállítása, valamint a nyári időszámítás kézi beállítása nem lesz használható és nem jelenik meg.



21.2.3 Idő kijelzése

A 24 és a 12 órás (am/pm) megjelenítési formátum közül bármikor választhat.

21.2.4 Időzóna beállítása

A Koordinált Világidő (UTC) elérhető időzónái között tetszőlegesen választhat, és használhatja az időzónákat -12 óra és +14 óra között. Az egyes időzónák mögött a világvárosok és városok felsorolása könnyíti a választást.

21.2.5 Nyári időszámítás

Ha az interneten keresztüli szinkronizálást választotta, vagy ha az időváltozás miatt módosítani szeretné a manuálisan beállított időt, akkor ezzel a funkcióval aktiválhatja a nyári időszámítást (IGEN) vagy a téli időszámítást (NEM).

21.3 Nyelv

Ebben a menüben módosíthatja a rádió rendszernyelvét.

21.4 Automatikus készenlét

Az energiamegtakarítás érdekében a rádió lejátszás esetén 15 perc után készenléti állapotba kapcsol. Esetenként problémák lehetnek a jack csatlakozón keresztül történő lejátszással, mivel az átvitt jel túl gyenge, és a rádió tévesen azt feltételezi, hogy nincs aktív lejátszás. Ennek orvoslásához kikapcsolhatja az automatikus készenléti állapotot, ha a kérdésre **"NEM"** választ ad.

21.5 Szoftver frissítés

Az esetleges hibák kijavítása, a funkciók bővítése stb. érdekében rádióink szoftveréhez folyamatosan jobb verziókat és új funkciókat fejlesztünk ki. Azt javasoljuk Önnek, hogy mindig telepítse a rádiójára az elérhető frissítéseket.

- Ha kiválasztja az Automatikus frissítéseket (IGEN), a rádió rendszeresen és automatikusan ellenőrzi, hogy elérhető-e új szoftverfrissítés. (Ajánlás)
 - A szoftverfrissítések manuális kereséséhez válassza a Frissítés keresése lehetőséget.
-

21.6 Gyári beállítások

A funkció a rádió szoftveroldali visszaállítását teszi lehetővé a gyári alaphelyzetbe. A folyamat elindításához a kérdésre adjon **"IGEN"** választ.

Megjegyzés



A problémák és a hibás funkciók a gyári beállítások visszaállításával feltehetően megszüntethetők. Viszont minden előzetes beállítás, mint például a hangszínszabályzó, a kedvencek és a hálózati profilok visszavonhatatlanul törlődnek.



SYSTEM
SETTINGS



About



22. Névjegy – rendszerinformációk

Ez a menü további információkat nyújt a digitális rádióról és a kapcsolódó adatvédelmi rendelkezésekről, amelyeket a web szolgáltató nyújt.

22.1 Információk

A rádió szoftverének és hardverének összefoglalása. Amennyiben a Hama terméktámogatás segítségére szorulna, itt tekintheti meg az eszköz aktuális szoftververzióját.

22.2 Adatvédelmi nyilatkozat

Az adatvédelmi rendelkezéseket a webalapú alkalmazások szolgáltatója biztosítja.

Az együttműködés optimalizálás és kiigazítások keretében módosulhat, és másik szolgáltató is felvételre kerülhet.

**23. Műszaki adatok**

Műszaki adatok	
Kijelző	2" (5 cm) LCD
Hangszóró	40 mm
Áramellátás	100–240 V ~ 50/60 Hz
Támogatott nyelvek	angol, német, dán, holland, finn, francia, olasz, norvég, lengyel, portugál, spanyol, svéd, török, cseh, szlovák
A csomagolás tartalma	Vezetékantenna, 3,5 mm-es külső

Csatlakoztathatóság	
Wi-Fi	2,4 GHz (b/g/n)/5 GHz (a/n)
Bluetooth®	Vétel (RX): 4.2, 1. osztály, A2DP, AVRCP
USB (FAT32 fájlrendszer)	Lejátszás: MP3

Audió csatlakozások	
Bemenetek	AUX In (3,5 mm)

Források		Kedvencek
DAB/DAB+ (174,928–239,2 MHz)	✓	30
FM (87,5–108 MHz)	✓	30
Internetrádió	✓	30
Spotify Connect	✓	10

hama

Hama GmbH & Co KG
86652 Monheim / Germany

Service & Support

 www.hama.com

 +49 9091 502-0

D

GB

**The Spotify software is subject to third party licenses found here:
www.spotify.com/connect/third-party-licenses**

The Bluetooth® word mark and logos are registered trademarks owned by Bluetooth SIG, Inc. and any use of such marks by Hama GmbH & Co KG is under license. Other trademarks and trade names are those of their respective owners.

All listed brands are trademarks of the corresponding companies. Errors and omissions excepted, and subject to technical changes. Our general terms of delivery and payment are applied.