

00054874
(DR1550CBT)

hama

Digital Radio

Digital-Radio

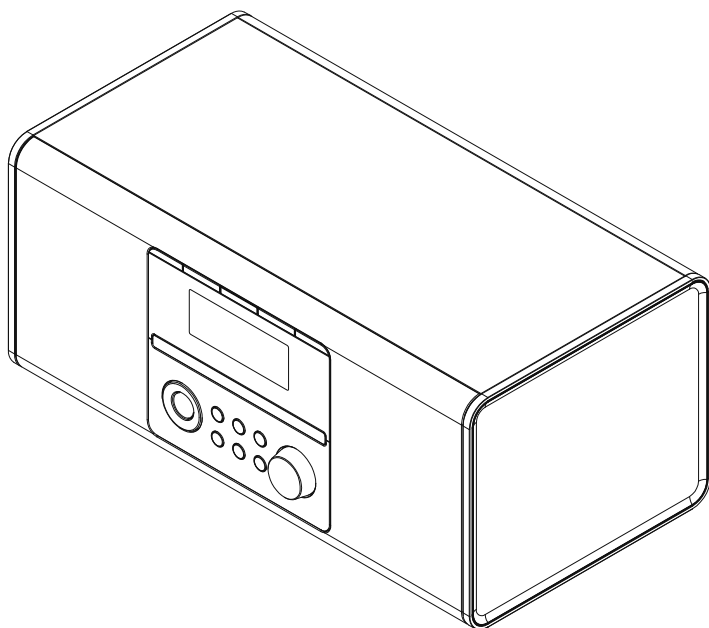

Operating Instructions / Bedienungsanleitung / Mode d'emploi / Instrucciones de uso /
Руководство по эксплуатации / Istruzioni per l'uso / Gebruiksaanwijzing / Οδηγίες χρήσης / Instrukcja obsługi /
Használati útmutató / Návod k použití / Návod na použitie / Manual de instruções / Kullanma kılavuzu /
Manual de utilizare / Bruksanvisning / Käyttöohje / Работна инструкция / Betjeningsvejledning / Manuelt stasjonssøk

Caractéristiques techniques

Radio numérique	DAB ✓	DAB+ ✓	FM ✓	Internet -	Spotify -
Compartment à CD	✓				
Écran	3.0" (7.62 cm) Liquid Crystal Display (LCD)				
Connectivité	USB (lecture), Bluetooth V2.1 + EDR				
Profil Bluetooth®	A2DPv1.2, AVRCPv1.0				
Entrée de courant	12 V= 1.0 A				
Consommation de courant	Opération / fonctionnement	max. 12 W	Standby	< 1 W	
Plage de fréquence	DAB/DAB+ 174 – 240 MHz		FM 87.5 – 108 MHz		
Connexions	Prise DC. écouteur 3,5 mm, port de mise à jour, USB				
Favoris	DAB/DAB+ : 30	FM : 30			
Langues UI	Anglais, Allemand, Néerlandais, Français, Italien				
Contenu de l'emballage	Radio numérique « DR1550CBT », câble secteur, mode d'emploi				
Dimensions (L x H x P)	33 x 15 x 15 cm				
Poids	2.3 kg				

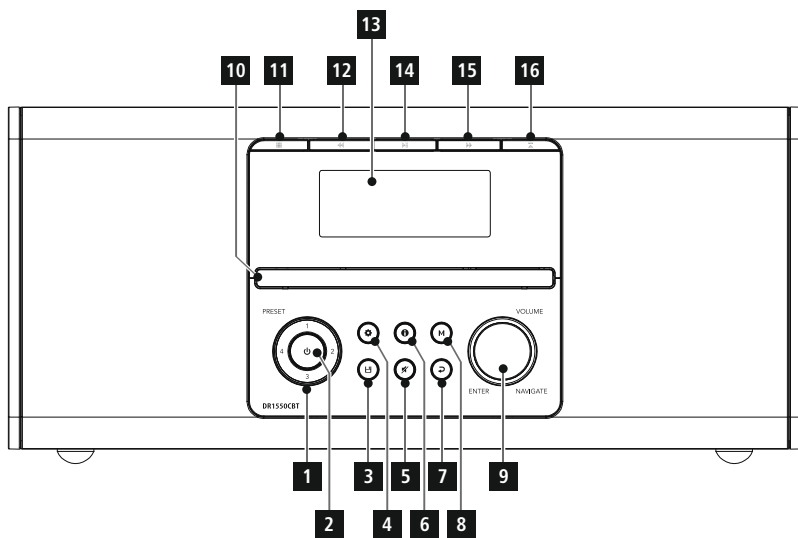
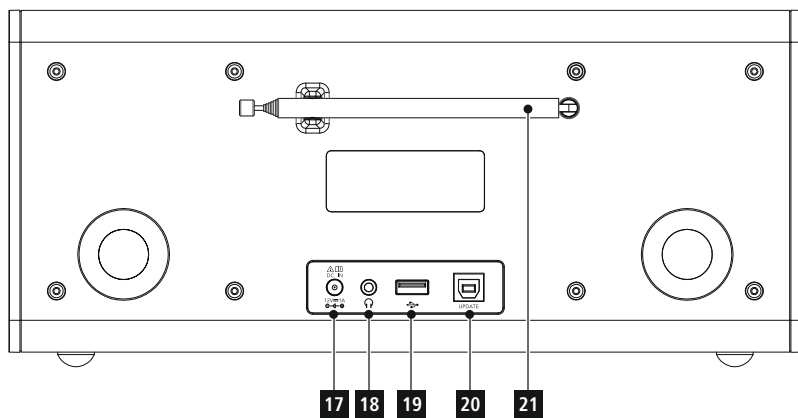
A**B**

Éléments de commande et d'affichage

A : face avant de la radio		
1		Presets 1-4
2		TOUCHE [MISE SOUS TENSION]
3		Touche [MEMORY]
4		Touche [MENU/ PARAMÈTRES]
5		Touche [MUTE]
6		Touche [INFO]
7		TOUCHE [RETOUR]
8	M	Touche [MODE]
9		Touche [NAVIGATE/ ENTER/VOLUME]
10		Compartiment à CD
11		Arrêt
12		Retour/rembobiner
13		Écran
14		Lecture/pause
15		Avancer/Avance rapide
16		Éjection/entrée

B : Arrière		
17	<i>DC IN</i>	Alimentation électrique
18		Prise casque
19		Interface USB
20		Port de mise à jour
21		Antenne télescopique



1. Explication des symboles d'avertissement et des remarques	5
2. Contenu de l'emballage.	5
3. Consignes de sécurité	5
4. Informations et indications avant la mise en service. 5	5
5. Mise en service	5
5.1 Radio – Connexion et procédure de démarrage.	5
5.2 Remarques générales concernant la commande	6
6. Menu principal/modes.	6
7. Radio numérique (DAB/DAB+).	7
7.1 Recherche / recherche automatique	7
7.2 Liste des stations	7
7.3 Nettoyage de la liste de stations	7
7.4 Favoris	7
7.4.1 Attribution des touches de raccourci Favoris	7
7.4.2 Ouverture des favoris des touches de numérotation abrégée	8
7.4.3 Attribuer la liste des favoris (1-30)	8
7.4.4 Consulter une station de la liste (1-30)	8
7.5 DRC (Dynamic Range Control)	8
7.6 Ordre des stations	8
8. FM	8
8.1 Réglage de la recherche	8
8.2 Recherche / recherche automatique	9
8.3 Favoris	9
8.3.1 Attribution des touches de raccourci Favoris	9
8.3.2 Ouverture des favoris des touches de numérotation abrégée	9
8.3.3 Attribuer la liste des favoris (1-30)	9
8.3.4 Consulter une station de la liste (1-30)	9
8.4 Réglage audio	9
9. Lecteur de CD	9
9.1 Insérer/Éjecter le disque	9
9.2 Autres fonctions	10
10. Lecture à partir d'un périphérique de stockage externe (USB)	10
11. Bluetooth	10
11.1 Première connexion Bluetooth® (couplage)	10
11.2 Connexion Bluetooth® automatique (après un premier couplage réussi)	11
11.3 Désactiver la connexion Bluetooth®	11
12. Sleep	11
13. Réveil	11
13.1 Paramètres	11
13.2 Activer/désactiver le réveil	12
13.3 Arrêter le réveil / Snooze	12
14. Paramètres système.	12
14.1 Paramètres horaires/de date	12
14.2 Langue	13
14.3 Paramètres par défaut	13
14.4 Actualisation du logiciel	13
14.5 Info	13
14.6 Eclairage	14
15. Nettoyage et entretien	14
16. Exclusion de garantie	14
17. Consignes de recyclage	14
18. Déclaration de conformité.	14

Structure du menu

Main Menu

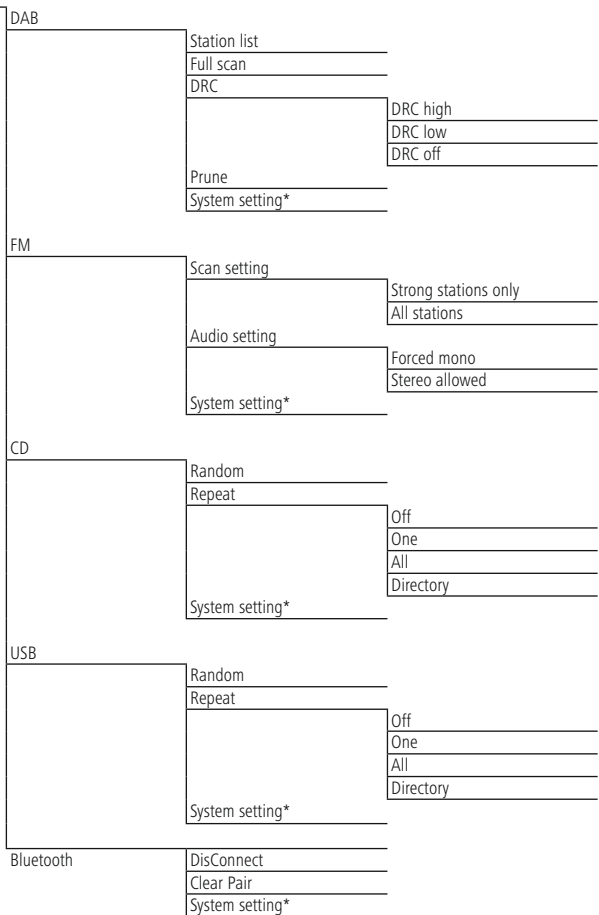

System setting*

Sleep Timer		
Set alarm		
	Alarm 1	
	Alarm 2	
Snooze adjust		
Set Time		
	Date/Time Set	
	Auto update	DAB
		FM
		from Any
		No update
	Time mode	
	Date format	
Brightness		
	Dim level	Low
		High
		Medium
	Standby	Low
		High
		Medium
Language		
Factory Reset		
Software Upgrade		
SW version		



Nous vous remercions d'avoir choisi un produit Hama. Veuillez prendre le temps de lire l'ensemble des remarques et consignes suivantes. Veuillez conserver ce mode d'emploi à portée de main afin de pouvoir le consulter en cas de besoin. Transmettez-le au nouveau propriétaire avec l'appareil le cas échéant.

1. Explication des symboles d'avertissement et des remarques

Avertissement



Ce symbole est utilisé pour indiquer des consignes de sécurité ou pour attirer votre attention sur des dangers et risques particuliers.

Remarque



Ce symbole est utilisé pour indiquer des informations supplémentaires ou des remarques importantes.

Risque d'électrocution



Ce symbole indique un risque de contact avec des parties non isolées du produit susceptibles de conduire un courant électrique capable de provoquer un risque d'électrocution.

2. Contenu de l'emballage

- Radio numérique DR1550CBT
- bloc secteur
- Notice d'utilisation

3. Consignes de sécurité

- Ce produit est destiné à un usage privé et non commercial.
- N'utilisez pas l'appareil à proximité immédiate d'un chauffage, d'autres sources de chaleur ou à la lumière directe du soleil.
- Protégez le produit de toute saleté, humidité, surchauffe et utilisez-le uniquement dans des locaux secs.
- Cet appareil, comme tout appareil électrique, doit être gardé hors de portée des enfants !
- Les enfants ne sont pas autorisés à jouer avec l'appareil. Le nettoyage et l'entretien par l'utilisateur ne doivent pas être effectués par des enfants sans surveillance.
- N'utilisez pas le produit dans des zones où les produits électroniques ne sont pas autorisés.
- Faites attention. Des volumes élevés peuvent perturber ou interférer avec votre environnement.
- Protégez le produit des secousses violentes et évitez tout choc ou toute chute.
- N'utilisez pas le produit en dehors des limites de puissance indiquées dans les caractéristiques techniques.
- Tenez les emballages d'appareils hors de portée des enfants, risque d'étouffement.

- Recyclez les matériaux d'emballage conformément aux prescriptions locales en vigueur.
- N'apportez aucune modification à l'appareil. Des modifications vous feraient perdre vos droits de garantie.

Risque d'électrocution



- Ne tentez pas d'ouvrir le produit en cas de détérioration et cessez de l'utiliser.
- N'utilisez pas l'appareil si l'adaptateur secteur, le câble de l'adaptateur ou le cordon d'alimentation est endommagé.
- Ne tentez pas de réparer l'appareil vous-même ni d'effectuer des travaux d'entretien. Déléguez tous travaux d'entretien à des techniciens qualifiés.

4. Informations et indications avant la mise en service

Remarque



- Pour que la réception soit optimale, veillez à ce que l'antenne soit entièrement déployée et orientée verticalement.
- Le cas échéant, testez différents endroits afin d'obtenir la meilleure réception possible.

5. Mise en service

5.1 Radio – Connexion et procédure de démarrage

Branchez l'adaptateur secteur au cordon d'alimentation (1) à l'arrière de la radio.

Branchez le câble secteur à une prise de courant conformément installée et facile d'accès. Le bloc secteur convient pour une tension de réseau de 100-240 V et peut donc être utilisé dans presque tous les réseaux électriques à courant alternatif. Veuillez toutefois noter qu'un adaptateur peut être éventuellement nécessaire dans certains pays. L'entreprise Hama propose une gamme de produits adaptés sur www.hama.com.

Remarque



- Branchez l'appareil uniquement sur une prise de courant appropriée.
- En cas de prises multiples, veillez à ce que les appareils consommateurs branchés ne dépassent pas la puissance absorbée totale admissible.
- La prise de courant doit être facilement accessible à tout moment.
- Débranchez l'appareil si vous ne l'utilisez pas sur une période prolongée.

Une fois l'appareil branché sur la prise, l'initialisation a lieu. La radio démarre.



5.2 Remarques générales concernant la commande

Remarque



- En présence de différents boutons (**OUI** ou **NON**, etc.), le bouton sélectionné apparaît sur fond clair.
- Dans les menus proposant différentes options (langue, mise à jour, etc.), l'option actuellement sélectionnée est marquée d'un *.

Navigation et commande

- En tournant [**NAVIGATE/ ENTER/VOLUME**], vous sélectionnez les entrées du menu.
- En appuyant sur [**NAVIGATE/ ENTER/VOLUME**], vous confirmerez votre sélection.
- Après avoir appuyé sur une touche rapide, naviguez dans les entrées de menu proposées avec le bouton [**NAVIGATE/ ENTER/VOLUME**].

Réglage du volume/sourdine

- Tourner le bouton [**NAVIGATE/ENTER/VOLUME**] (9) pour augmenter (droite) ou réduire (gauche) le volume.
- Appuyez sur la touche [M] (5) de la télécommande pour mettre la radio en sourdine.
- Appuyez à nouveau sur la touche [M] (5), afin de retrouver le niveau de volume précédent la mise en sourdine.

Saisie de mots de passe, textes de recherche, etc...

- Avec le bouton [**NAVIGATE/ENTER/VOLUME**], sélectionnez les chiffres/lettres correspondant(e)s et confirmez votre sélection en appuyant sur [**NAVIGATE/ ENTER/VOLUME**].
- Pour corriger une saisie erronée, sélectionnez et confirmez avec le bouton de commande [**BKSP / <-**]. La dernière saisie est supprimée.
- Pour annuler la saisie, sélectionnez et confirmez avec le bouton de commande [**ANNULER**].
- Si la saisie est complète et que vous souhaitez la terminer, confirmez avec le bouton de commande [**OK**].

Informations supplémentaires

Si vous appuyez sur [i] (6), des informations supplémentaires s'afficheront – en fonction du mode de service, de la station.

• Description

Indication de la station de radio, du programme en cours, du contenu, des thèmes, etc...

• Genre

Indication du genre (style de musique) de la station.

• Taux de bits

Le taux de bits numériques audio de la station captable est affiché.

• Information de la chaîne

• Heure actuelle

• Date d'aujourd'hui

Mise sous et hors tension/Veille

- Appuyez sur [P](2) pour allumer ou éteindre l'appareil (veille).
- Coupez l'alimentation de l'appareil pour l'éteindre complètement.

6. Menu principal/modes

Cet appareil prend en charge la réception radio par Internet DAB/DAB+ et FM.

Le menu principal comporte les différents modes de fonctionnement ainsi que d'autres accès directs expliqués dans les chapitres suivants :

7. DAB

8. FM

9. Lecteur de CD

10. Lecture à partir d'un périphérique de stockage externe (USB)

11. Bluetooth

12. Sleep

13. Réveil

14. Paramètres système

Les modes de fonctionnement peuvent également être sélectionnés en appuyant plusieurs fois sur [M] (8). Pendant la lecture, le mode de fonctionnement actuel apparaît en haut à gauche de l'écran.



7. Radio numérique (DAB/DAB+)

La radio reçoit toutes les fréquences de radios numériques courantes dans une plage de 174 MHz à 240 MHz (bande III, canaux 5A à 13).

Via le menu principal ou en appuyant de nouveau sur **[M]**, activez le mode **DAB (radio DAB)** sur la radio .

7.1 Recherche / recherche automatique

La recherche automatique de stations DAB explore la bande DAB III afin de détecter les stations disponibles. Toutes les stations détectées et captables sans interférences seront mémorisées par ordre alphabétique après la recherche automatique. Les stations détectées lors d'une recherche précédente, mais dont la réception est impossible apparaîtront dans la liste des stations avec un ? devant leur nom.

La recherche automatique de stations DAB démarre automatiquement lors du premier lancement dans le mode DAB ; elle est affichée à l'écran par **Recherche...** et une barre de progression.

Procédez comme suit si vous désirez relancer la recherche automatique :

- Appuyez sur **[⚙]** (4) pour allumer vous rendre au menu Paramètres.
- Naviguez à l'aide de **[NAVIGATE/ENTER/VOLUME]** (9) vers le point du menu « Recherche complète ».
- Confirmez la sélection appuyant sur **[NAVIGATE/ENTER/VOLUME]**.
- Attendez que la recherche soit terminée.
- Les stations disponibles sont maintenant affichées dans la liste des stations.

7.2 Liste des stations

Vous pouvez consulter la liste de stations en mode DAB à tout moment. Pour cela, procédez comme suit :

- Pendant la lecture, appuyez sur **[↔]** (7) pour naviguer par ordre alphabétique croissant dans les stations disponibles en utilisant les boutons **[NAVIGATE/ENTER/VOLUME]**.
- Confirmez votre sélection appuyant sur **[NAVIGATE/ENTER/VOLUME]**.
- L'appareil commence la lecture immédiatement.

Remarque



La liste des stations contient toutes les stations qui ont été trouvées lors de la dernière recherche de stations. Une nouvelle recherche de stations peut être lancée comme décrit dans le **7.1 Suchlauf/Automatischer Suchlauf**. La qualité de réception d'un émetteur dépend de facteurs tels que la météo, l'emplacement et l'orientation de l'antenne. Si une station figurant dans la liste des stations ne peut être atteinte, modifiez l'orientation de l'antenne ou l'emplacement de la radio si nécessaire. Les stations qui ne sont plus disponibles peuvent - comme décrit dans le **7.3 Senderliste säubern** - être supprimées de la liste des stations.

7.3 Nettoyage de la liste de stations

Procédez comme suit afin de supprimer des stations de la liste qui ne sont pas disponibles actuellement dans votre zone de réception :

- Appuyez sur **[⚙]** (4) pour allumer vous rendre au menu Paramètres.
- Naviguez à l'aide de **[NAVIGATE/ENTER/VOLUME]** (9) vers le point du menu « Supprimer les stations inactives ».
- Confirmez la sélection appuyant sur **[NAVIGATE/ENTER/VOLUME]**.

Toutes les stations actuellement non captables seront supprimées de la liste si vous confirmez le message en sélectionnant **OUI**.

Remarque



Pour tenir à jour la liste des stations, nous vous recommandons de la mettre à jour régulièrement en effectuant une recherche complète des stations (voir **7.1 Suchlauf/Automatischer Suchlauf**).

7.4 Favoris

Vous disposez de 30 emplacements mémoire de favoris pour sauvegarder vos stations préférées et y accéder de façon directe et rapide.

7.4.1 Attribution des touches de raccourci Favoris

- Syntonisez la station que vous désirez placer dans un emplacement mémoire de favoris.
- Maintenez la touche correspondante enfoncée environ 3 secondes pendant la lecture de la station.
- La sélection est confirmée par l'affichage « Programme (1-4, selon la touche de numérotation abrégée) enregistré ».
- Pendant la lecture, l'emplacement de mémoire de favori apparaît sur le côté droit de l'écran.



Remarque



Les favoris ne peuvent pas être supprimés. Si les 30 emplacements mémoire de favoris sont occupés et que vous souhaitez enregistrer une autre station dans les favoris, sélectionnez un emplacement mémoire déjà occupé. L'ancienne station sera écrasée par la nouvelle station.

7.4.2 Ouverture des favoris des touches de numérotation abrégée

Pour appeler une station sauvegardée, appuyez sur la touche de numérotation abrégée (2-5) concernée.

7.4.3 Attribuer la liste des favoris (1-30)

- Syntonisez la station que vous désirez placer dans un emplacement mémoire de favoris.
- Pendant la lecture de la station, maintenez appuyé [H] (3) pendant environ 3 secondes jusqu'à ce que la liste des favoris soit ouverte.
- Naviguez jusqu'à l'emplacement de mémoire souhaité et confirmez votre sélection en appuyant sur [NAVIGATE/ENTER/VOLUME].
- La sélection est confirmée par l'affichage « Programme (1-30- selon l'emplacement de stockage) enregistré ».

7.4.4 Consulter une station de la liste (1-30)

- Appuyez sur la touche [H] pour consulter la liste des favoris.
- Naviguez jusqu'à la station souhaitée à l'aide de [NAVIGATE/ENTER/VOLUME] et confirmez votre sélection en appuyant sur [NAVIGATE/ENTER/VOLUME].

7.5 DRC (Dynamic Range Control)

Certaines stations du réseau DAB prennent en charge un contrôle du volume actif lors de la lecture. Si le volume augmente soudainement, le DRC (Dynamic Range Control) le diminue automatiquement. En cas de baisse soudaine du volume, le DRC l'augmente automatiquement. La même procédure est appliquée lorsque le volume baisse soudainement. La radio augmente à nouveau le volume.

DRC haut : réajustement complet des différents volumes.

Forte compression, peut réduire la dynamique d'un morceau de musique de manière audible.

DRC bas : réajustement partiel des différents volumes.

Subtil, sans trop de perte de dynamique.

DRC désactivé : aucun réajustement

Procédez comme suit pour effectuer le réglage :

- Appuyez sur [⚙️] (4) pour allumer vous rendre au menu Paramètres.
- Naviguez à l'aide de [NAVIGATE/ENTER/VOLUME] (9) vers le point du menu « DRC ».
- Confirmez la sélection appuyant sur [NAVIGATE/ENTER/VOLUME] t sélectionnez le réglage souhaité.

7.6 Ordre des stations

La radio trie par défaut les stations par ordre alphabétique. Vous pouvez également effectuer un tri en fonction de l'intensité du signal ou en fonction de l'ensemble. Pour modifier le type de tri, procédez comme suit :

- Appuyez sur [⚙️] (4) pour allumer vous rendre au menu Paramètres.
- Naviguez à l'aide de [NAVIGATE/ENTER/VOLUME] (9) vers le point du menu « Ordre des stations ».
- Sélectionnez entre « Alphabétique », « fournisseur » et « valide » et confirmez votre sélection en appuyant sur [NAVIGATE/ENTER/VOLUME].

8. FM

Via le menu principal ou en appuyant de nouveau sur [M], activez le **mode FM (radio FM)** sur la radio :

Les stations transmettant des informations supplémentaires concernant les stations elles-mêmes ou les programmes apparaîtront à l'écran accompagnées de l'icône RDS (Radio Data System).

Appuyez sur [i] pour que ces informations supplémentaires s'affichent.

8.1 Réglage de la recherche

Avec le réglage de la recherche, vous pouvez déterminer si les stations présentant une faible intensité de signal doivent rester inconsiderées lors de la recherche automatique. Procédez comme suit :

- Appuyez sur [⚙️] (4) pour allumer vous rendre au menu Paramètres.
- Naviguez à l'aide de [NAVIGATE/ENTER/VOLUME] (9) vers le point du menu « Réglage de la recherche ».
- Confirmez la sélection appuyant sur [NAVIGATE/ENTER/VOLUME].
- Sélectionnez **Stations fortes** uniquement afin que la recherche automatique ne s'arrête que sur les stations présentant une forte intensité de signal. Dans le cas contraire, la recherche de stations s'arrête sur chaque station pour laquelle un signal est capté.



Remarque



Normalement, la méthode « Uniquement les stations fortes » est sélectionnée.

8.2 Recherche / recherche automatique

- Appuyez sur **[NAVIGATE/ENTER/VOLUME]** pour lancer une recherche de station.
- La radio interrompt la recherche dès qu'une station est captée ; la lecture de cette station démarre.
- Appuyez une nouvelle fois sur **[NAVIGATE/ ENTER/ VOLUME]** afin de continuer la recherche jusqu'à la station suivante.

8.3 Favoris

Vous disposez de 30 emplacements mémoire de favoris pour sauvegarder vos stations préférées et y accéder de façon directe et rapide.

8.3.1 Attribution des touches de raccourci Favoris

- Syntonisez la station que vous désirez placer dans un emplacement mémoire de favoris.
- Maintenez la touche correspondante enfoncée environ 3 secondes pendant la lecture de la station.
- La sélection est confirmée par l'affichage « Programme (1-4, selon la touche de numérotation abrégée) enregistré ».
- Pendant la lecture, l'emplacement de mémoire de favori apparaît sur le côté droit de l'écran.

Remarque



Les favoris ne peuvent pas être supprimés. Si les 30 emplacements mémoire de favoris sont occupés et que vous souhaitez enregistrer une autre station dans les favoris, sélectionnez un emplacement mémoire déjà occupé. L'ancienne station sera écrasée par la nouvelle station.

8.3.2 Ouverture des favoris des touches de numérotation abrégée

Pour appeler une station sauvegardée, appuyez sur la touche de numérotation abrégée (2-5) concernée.

8.3.3 Attribuer la liste des favoris (1-30)

- Syntonisez la station que vous désirez placer dans un emplacement mémoire de favoris.
- Pendant la lecture de la station, maintenez appuyé **[H]** (3) pendant environ 3 secondes jusqu'à ce que la liste des favoris soit ouverte.
- Naviguez jusqu'à l'emplacement de mémoire souhaité et confirmez votre sélection en appuyant sur **[NAVIGATE/ ENTER/VOLUME]**(9).
- La sélection est confirmée par l'affichage « Programme (1-30- selon l'emplacement de stockage) enregistré ».

8.3.4 Consulter une station de la liste (1-30)

- Appuyez sur la touche **[H]** pour consulter la liste des favoris.
- Naviguez jusqu'à la station souhaitée à l'aide de **[NAVIGATE/ENTER/VOLUME]** (9) et confirmez votre sélection en appuyant sur **[NAVIGATE/ENTER/ VOLUME]**.

8.4 Réglage audio

La qualité de réception de certaines stations difficilement captables peut être légèrement améliorée avec le mode de réception « mono ». Vous pouvez activer cette option dans le menu ; la radio commutera alors automatiquement en mode mono en cas de mauvaise qualité de réception. Procédez comme suit afin de modifier cette option :

- Appuyez sur **[*]** (4) pour allumer vous rendre au menu Paramètres.
- Naviguez à l'aide de **[NAVIGATE/ENTER/VOLUME]** (9) vers le point du menu « Réglage audio ».
- Confirmez la sélection appuyant sur **[NAVIGATE/ENTER/ VOLUME]** t sélectionnez le réglage souhaité.

9. Lecteur de CD

La radio dispose d'un lecteur de CD pouvant lire des disques standard (CD audio, CD-R, CD-RW, CD MP3, etc.).

9.1 Insérer/Éjecter le disque

Remarque



Vérifiez que le disque (CD, CD-R, CD-RW, MP3-CD, etc.) est bien exempt de poussière, de saleté, d'empreintes digitales ou de rayures. Il est possible qu'il soit impossible de lire le disque ou que des erreurs de lecture surviennent dans le cas contraire. N'exercez aucune force pour insérer ou extraire un disque. Risque d'endommagement du lecteur ou du disque.

Remarque



Notez que si le volume est très élevé, la lecture du CD peut s'arrêter ou sauter.

Avertissement



Il n'est pas possible de lire les mini CD 8 mm (souvent distribués dans les années 90 pour les singles) ni les CD d'autres formats, différents des CD standard par leur forme ou leur diamètre. Ne tentez pas d'insérer ces types de disques. Vous risquez d'endommager temporairement ou définitivement votre lecteur en cas de non respect de cet avertissement.



- via le menu principal ou en appuyant de nouveau sur **[MODE]**, activez le mode CD sur la radio :
- Appuyez sur **[Éjection/entrée]** (16), pour ouvrir le lecteur de CD.
- Si nécessaire, sortez le disque du lecteur de CD.
- Placez ensuite un disque dans le lecteur de CD vide.
- Appuyez sur **[Éjection/entrée]** (16), pour fermer le lecteur de CD.

9.2 Autres fonctions

- Appuyez sur la touche **[Lecture/Pause]** (14), afin de lancer la lecture ou appuyez sur cette touche en cours de lecture pour faire une pause.
- Appuyez sur la touche **[Play/Pause]** afin d'arrêter la lecture du titre en cours.
- Appuyez sur la touche **[Avancer/Avance rapide]** (15) pour passer au titre suivant. Maintenez cette touche enfoncée afin de faire une avance rapide.
- Appuyez sur la touche **[Retour/Rembobiner]** (12) pour passer au précédent suivant.
- Maintenez cette touche enfoncée afin de faire un retour rapide.

10. Lecture à partir d'un périphérique de stockage externe (USB)

- Insérez le support de données (clé USB) dans le port USB (16) de la radio.
- Le support de données doit être formaté au format FAT16/FAT32.
- via le menu principal ou en appuyant de nouveau sur **[MODE]**, activez le mode USB sur la radio :
- Les fichiers/dossiers stockés sur le support de données s'affichent. Sélectionnez le fichier souhaité avec le bouton **[NAVIGATE/ ENTER/ VOLUME]** afin de lancer la lecture.

11. Bluetooth

Via Bluetooth, vous pouvez connecter vos appareils à la radio et utiliser cette dernière comme appareil de lecture. La commande de la lecture s'effectue directement sur l'appareil. Le volume peut être également réglé sur la radio.

Remarque Bluetooth®



- Veuillez contrôler que votre appareil portable (téléphone portable, etc.) est bien compatible Bluetooth.
- Veuillez noter que la portée maximale de la connexion Bluetooth® est de 10 mètres sans obstacles tels que cloisons, personnes, etc.
- Il est possible que la connexion soit gênée par d'autres appareils/d'autres connexions Bluetooth® dans votre environnement.
- La radio ne peut être couplée qu'à un seul appareil à la fois.
- Veuillez noter que la compatibilité dépend des profils Bluetooth® pris en charge et des versions Bluetooth® utilisées. (voir caractéristiques techniques, mode d'emploi de l'appareil utilisé)

- Activez le mode Bluetooth® sur la radio en appuyant plusieurs fois sur **[MODE]** :

11.1 Première connexion Bluetooth® (couplage)

- Assurez-vous que votre appareil compatible Bluetooth® soit allumé et que le Bluetooth® soit activé.
- Activez le mode Bluetooth® sur la radio en appuyant plusieurs fois sur **[MODE]**.
- Ouvrez le menu des paramètres Bluetooth® sur votre appareil portable et attendez que l'appareil **DR1550CBT** apparaisse dans la liste des appareils Bluetooth® détectés.
- Le cas échéant, lancez une recherche d'appareils Bluetooth® sur votre appareil.
- Sélectionnez l'appareil **DR1150CBT** puis patientez jusqu'à ce que la radio apparaisse en tant que connectée dans les réglages Bluetooth® de votre appareil.
- Sur l'écran de la radio, votre appareil s'affiche également comme étant connecté.
- Démarrez et pilotez la lecture audio via l'appareil.



Remarque mot de passe **Bluetooth®**



- Certains appareils requièrent un mot de passe pour l'établissement de la connexion avec un appareil **Bluetooth®**.
- Saisissez le mot de passe **0000** lors de la connexion avec des radio dans le cas où l'appareil exige la saisie d'un mot de passe.

11.2 Connexion **Bluetooth®** automatique (après un premier couplage réussi)

- Les appareils qui ont déjà été couplés à la radio sont automatiquement enregistrés dans la radio.

Remarque Mauvaise connexion



Après que la première connexion entre la radio et l'appareil portable ait été effectuée avec succès, les connexions suivantes sont établies automatiquement. Dans le cas

où la connexion **Bluetooth®** n'est pas rétablie automatiquement, vérifiez les points suivants :

- Dans les paramètres **Bluetooth®** de l'appareil portable, vérifiez que l'appareil **DR1550CBT** est connecté.
- Si ce n'est pas le cas, réitérez les étapes décrites dans le paragraphe Première connexion **Bluetooth®**.
- Vérifiez que la distance séparant l'appareil portable de la radio est inférieure à 10 mètres. Si ce n'est pas le cas, diminuez la distance séparant les appareils.
- Vérifiez s'il existe des obstacles pouvant réduire la portée. Si c'est le cas, rapprochez les appareils, l'un de l'autre.

11.3 Désactiver la connexion **Bluetooth®**

- Assurez-vous que vous êtes en mode de fonctionnement **Bluetooth**.
- Appuyez sur [Paramètres] (4) pour allumer vous rendre au menu Paramètres.
- Naviguez à l'aide de [**VOLUME/ENTER/NAVIGATE**] vers le point du menu « Désactiver la connexion »
- Sélectionnez ensuite le bouton OUI en faisant tourner la molette [**VOLUME/ENTER/NAVIGATE**] et confirmez l'arrêt de la connexion **Bluetooth** en appuyant sur la molette [**VOLUME/ENTER/NAVIGATE**].

12. Sleep

La radio dispose d'une fonction de minuterie vous permettant de mettre l'appareil en veille au bout d'une durée sélectionnée indépendamment du mode de fonctionnement.

- Appuyez sur [] (4) pour allumer vous rendre au menu Paramètres.
- Naviguez à l'aide de [**NAVIGATE/ENTER/VOLUME**] (9) vers le point du menu « Menu principal ».
- Confirmez la sélection appuyant sur [**NAVIGATE/ENTER/VOLUME**].
- Naviguez à l'aide de [**NAVIGATE/ENTER/VOLUME**] vers le point du menu « Sleep ».
- À l'aide de [**NAVIGATE/ENTER/VOLUME**], vous pouvez régler la valeur de la minuterie.
- Confirmez votre réglage appuyant sur [**NAVIGATE/ENTER/VOLUME**].
- Si la minuterie de sommeil est activée, cela sera indiqué par [**Zz**].

13. Réveil

La radio dispose de deux heures de réveil différentes.

13.1 Paramètres

Procédez comme suit afin d'accéder aux réglages du réveil :

- Appuyez sur [] (4) pour allumer vous rendre au menu Paramètres.
- Naviguez à l'aide de [**NAVIGATE/ENTER/VOLUME**] (9) vers le point du menu « Menu principal ».
- Confirmez la sélection appuyant sur [**NAVIGATE/ENTER/VOLUME**].
- Naviguez à l'aide de [**NAVIGATE/ENTER/VOLUME**] vers le point du menu « Réveil ».

Réveil 1 et Réveil 2 sont configurés de manière identique et permettent l'enregistrement de deux heures de réveil séparées. Sélectionnez réveil 1 ou 2 et confirmez votre sélection en appuyant sur [**NAVIGATE/ENTER/VOLUME**]. Régler les détails suivants à l'aide de [**NAVIGATE/ENTER/VOLUME**].



Mode :

Choisissez quand le réveil doit être activé :
off – quotidiennement – une seule fois – les jours
ouvrables – le week-end

Heure :

Sélectionnez d'abord les heures, puis les minutes de
l'heure de réveil.

Mode :

Vous pouvez définir le type de son souhaité pour votre
réveil (**Sonnerie**) ou **DAB, FM**).

Programme :

Si vous choisissez **DAB/ FM**, précisez avec quelle station
vous souhaitez être réveillé. Vous pouvez choisir parmi
les 30 emplacements mémoire de favoris ou les **Stations
dernièrement écoutées**.

Volume :

Sélectionnez le volume auquel vous souhaitez être réveillé.
Le volume dernièrement réglé pour la radio ne joue aucun
rôle pour ce réglage.

Sauvegarde :

Sélectionnez **Arrêt/ Marche** afin de terminer les réglages
du réveil.

Remarque



Il est recommandé d'autoriser les mises à jour horaires
automatiques. Cela permet de garantir que, même si
l'alimentation électrique est interrompue – par ex. en cas
de panne de courant –, l'heure sera réactualisée.

13.2 Activer/désactiver le réveil

- Pour activer le réveil, confirmez les réglages en
sélectionnant **Enregistrer**.
- Pour désactiver le réveil, réglez le **mode** : sur **Off**.

13.3 Arrêter le réveil / Snooze

- Lorsque le réveil se déclenche, appuyez sur [⏏] afin de
l'arrêter.
- Lorsque le réveil se déclenche, appuyez sur [**NAVIGATE/
ENTER/VOLUME**] pour activer Snooze.
- Le réveil reste éteint pendant la durée de l'intervalle de
temps fixé (5/10 minutes), puis se réenclenche.

14. Paramètres système

Dans les Paramètres système, vous pouvez procéder à tous
les réglages et consulter des informations importantes sur
la radio.

14.1 Paramètres horaires/de date

Vous accédez aux paramètres horaires comme suit :

- Appuyez sur [⚙] (4) pour allumer vous rendre au menu
Paramètres.
- Naviguez à l'aide de [**NAVIGATE/ENTER/VOLUME**]
(9) vers le point du Paramètres système « Réglages
système ».
- Confirmez la sélection appuyant sur [**NAVIGATE/ENTER/
VOLUME**].
- Naviguez à l'aide de [**NAVIGATE/ENTER/VOLUME**] (9)
vers le point du menu « Heure et Date ».
- Confirmez la sélection appuyant sur [**NAVIGATE/ENTER/
VOLUME**].
- Naviguez à l'aide de [**NAVIGATE/ENTER/VOLUME**] vers
le point du menu « Réglages de mise à jour ».

Mise à jour de DAB/FM

Lors de l'actualisation automatique via le réseau de la
radio FM/DAB/DAB+, l'heure et la date sont fournies
par les stations et traitées par l'appareil. En cas de
synchronisation à travers cette source, vous pouvez être
sûr que, même après une panne de courant, l'heure sera
correctement synchronisée et que les heures de réveil
enregistrées seront maintenues.

Aucune mise à jour

L'heure et la date (**jj-mm-aaaa**) doivent être réglées
manuellement car aucune synchronisation automatique
n'est effectuée.

Paramètres horaires/de date

Réglez la date (**jj-mm-aaaa**) et l'heure (**hh:mm**)
manuellement à l'aide du bouton [**NAVIGATE/ ENTER/
VOLUME**].

Format

Sélectionnez le format (12 heures/24 heures).



14.2 Langue

L'anglais est la langue par défaut de la radio lors de sa première mise en service. Pour modifier la langue du menu de la radio procédez comme suit :



- Appuyez sur  (4) pour allumer vous rendre au menu Paramètres.
- Naviguez à l'aide de **[NAVIGATE/ENTER/VOLUME]** (9) vers le point du Paramètres système « Réglages système ».
- Confirmez la sélection appuyant sur **[NAVIGATE/ENTER/VOLUME]**.
- Naviguez à l'aide de **[NAVIGATE/ENTER/VOLUME]** vers le point du menu « Langue ». Confirmez la sélection appuyant sur **[NAVIGATE/ENTER/VOLUME]**.
- Sélectionner votre langue préférée à l'aide de **[VOLUME/SÉLECTIONNER/NAVIGUER]**.
- Le réglage de langue actuellement sélectionné est indiqué par *.

Remarque

Vous pouvez choisir entre les langues suivantes : Anglais, Allemand, Danois, Français, Italien.

14.3 Paramètres par défaut

Pour rétablir les paramètres par défaut de la radio (état de livraison), procédez comme suit:

- Appuyez sur  (4) pour allumer vous rendre au menu Paramètres.
- Naviguez à l'aide de **[NAVIGATE/ENTER/VOLUME]** (9) vers le point du Paramètres système « Réglages système ».
- Confirmez la sélection appuyant sur **[NAVIGATE/ENTER/VOLUME]**.
- Naviguez à l'aide de **[NAVIGATE/ENTER/VOLUME]** (9) vers le point du menu « Réglages d'usine ».
- Confirmez la question en sélectionnant **OUI** pour rétablir les paramètres par défaut de la radio. Tous les réglages paramétrés seront effacés.
- Appuyez sur  ou sélectionnez **NON** pour interrompre le processus de suppression.

Remarque

Les problèmes et les dysfonctionnements peuvent éventuellement être réparés avec le rétablissement des paramètres par défaut.

- Tous les préréglages, comme l'égaliseur et les favoris sont pendant irrévocablement supprimés.

14.4 Actualisation du logiciel

Des améliorations et de nouvelles fonctionnalités pour le logiciel de nos radios sont constamment développées afin de corriger d'éventuelles erreurs, d'étendre la gamme de fonctions, etc. Nous vous recommandons de toujours installer les mises à jour fournies sur votre radio.

Procédez comme suit :

- Appuyez sur  (4) pour allumer vous rendre au menu Paramètres.
- Naviguez à l'aide de **[NAVIGATE/ENTER/VOLUME]** (9) vers le point du Paramètres système « Réglages système ».
- Confirmez la sélection appuyant sur **[NAVIGATE/ENTER/VOLUME]**.
- Naviguez à l'aide de **[NAVIGATE/ENTER/VOLUME]** vers le point du menu « Mise à jour du logiciel ».
- Si vous sélectionnez **Mises à jour automatiques (OUI)**, la radio vérifiera régulièrement la disponibilité de nouvelles mises à jour de logiciel. (Recommandé)
- Sélectionnez **Recherche de mise à jour** pour rechercher manuellement des mises à jour de logiciel.

Avertissement

- Veuillez contrôler la disponibilité de l'alimentation électrique avant de lancer une mise à jour du logiciel.
- Une interruption d'alimentation pendant une mise à jour est susceptible de provoquer une détérioration irréparable de la radio.

14.5 Info

Pour vérifier la version logicielle actuelle de votre logiciel, de l'identification radio et de la dénomination d'appareil de votre radio, procédez comme suit :

- Appuyez sur  (4) pour allumer vous rendre au menu Paramètres.
- Naviguez à l'aide de **[NAVIGATE/ENTER/VOLUME]** (9) vers le point du Paramètres système « Réglages système ».
- Confirmez la sélection appuyant sur **[NAVIGATE/ENTER/VOLUME]**.
- À l'aide de **[NAVIGATE/ENTER/VOLUME]** (9), naviguez vers le point de menu « Informations ».
- Confirmez la sélection appuyant sur **[NAVIGATE/ENTER/VOLUME]**.

Remarque

Si vous avez besoin de l'aide du service clientèle, veuillez informer l'employé de la version actuelle du logiciel. Souvent, les problèmes sont résolus par des mises à jour logicielles et votre demande peut être résolue en comparant la version de votre logiciel avec la dernière version disponible.

Si des mises à jour sont disponibles, vous pouvez les trouver sur www.hama.com avec le numéro d'article correspondant ou la désignation de la radio. Vous trouverez les instructions de mise à jour dans la zone de téléchargement de l'article.



14.6 Eclairage

Vous avez la possibilité de régler le rétroéclairage séparément pour les différents modes (mode de fonctionnement, mode veille).

Procédez comme suit :

- Appuyez sur  (4) pour allumer vous rendre au menu Paramètres.
- Naviguez à l'aide de **[NAVIGATE/ENTER/VOLUME]** (9) vers le point du Paramètres système « Réglages système ».
- Confirmez la sélection appuyant sur **[NAVIGATE/ENTER/VOLUME]**.
- Naviguez à l'aide de **[NAVIGATE/ENTER/VOLUME]** (9) vers le point du menu « Éclairage ».
- Confirmez la sélection appuyant sur **[NAVIGATE/ENTER/VOLUME]**.
- À l'aide de **[NAVIGATE/ENTER/VOLUME]**, vous pouvez régler le niveau de luminosité.

Remarque



Le choix du mode d'éclairage influe la consommation d'électricité.

15. Nettoyage et entretien

- Nettoyez ce produit uniquement à l'aide d'un chiffon non pelucheux légèrement humide ; évitez tout détergent agressif.
- Débranchez l'adaptateur CA de la source de courant si vous ne comptez pas utiliser l'appareil pendant un certain temps. Entrez-le dans un local sec, propre et protégé des rayons directs du soleil.

16. Exclusion de garantie

La société Hama GmbH & Co KG décline toute responsabilité en cas de dommages provoqués par une installation, un montage ou une utilisation non conformes du produit ou encore provoqués par un non respect des consignes du mode d'emploi et/ou des consignes de sécurité.

17. Déclaration de conformité

 Le soussigné, Hama GmbH & Co KG, déclare que l'équipement radioélectrique du type [00054872] est conforme à la directive 2014/53/UE. Le texte complet de la déclaration UE de conformité est disponible à l'adresse internet suivante:

www.hama.com -> 00054872 -> Downloads.

Bandes de fréquences	Bluetooth : 2 402 - 2 480GHz
Puissance de radiofréquence maximale	4 dBm (EIRP)



hama

Hama GmbH & Co KG
86652 Monheim / Germany

Service & Support

 www.hama.com

 +49 9091 502-0

D

GB

The Spotify software is subject to third party licenses found here:
www.spotify.com/connect/third-party-licenses

The Bluetooth® word mark and logos are registered trademarks owned by Bluetooth SIG, Inc. and any use of such marks by Hama GmbH & Co KG is under license. Other trademarks and trade names are those of their respective owners.

All listed brands are trademarks of the corresponding companies. Errors and omissions excepted, and subject to technical changes. Our general terms of delivery and payment are applied.