

# ***hama***®

00  
137497

THE SMART SOLUTION

## **"MyVoice 1400"**

### **Bluetooth® Headset**

Operating Instructions

**GB**

Bedienungsanleitung

**D**

Mode d'emploi

**F**

Instrucciones de uso

**E**

Руководство по эксплуатации

**RUS**

Gebruiksaanwijzing

**NL**

Manual de instruções

**P**

Manual de utilizare

**RO**

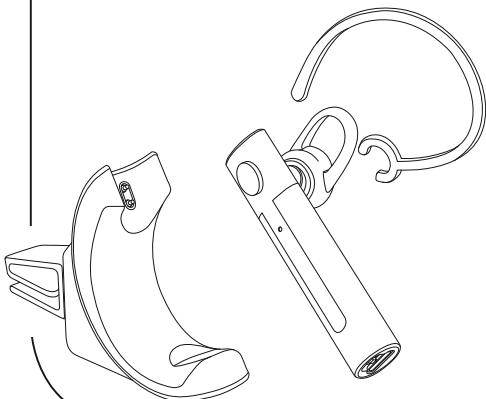

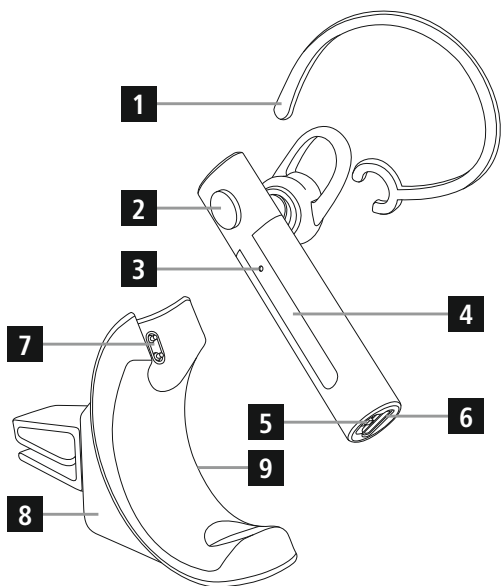

## Controls and Displays

1. Removable ear hook
2. Multifunction button
3. Status LED
4. Touch volume control
5. On/off switch
6. Micro-USB charging socket on headset
7. Charging contacts
8. Charging cradle with mount for vehicle ventilation grille
9. Micro-USB charging socket on charging cradle

Thank you for choosing a Hama product.

Take your time and read the following instructions and information completely. Please keep these instructions in a safe place for future reference. If you sell the device, please pass these operating instructions on to the new owner.

## 1. Explanation of Warning Symbols and Notes

### Warning



This symbol is used to indicate safety instructions or to draw your attention to specific hazards and risks.

### Note



This symbol is used to indicate additional information or important notes.

## 2. Package Contents

- 1x MyVoice 1400 *Bluetooth*<sup>®</sup> headset
- 1x USB charging cable
- 1x Ear hook
- 3 earpads in various sizes (S, M, L)
- 1x charging cradle with mount for vehicle ventilation grille
- These operating instructions

## 3. Safety Notes

- The product is intended for private, non-commercial use only.
- Protect the product from dirt, moisture and overheating, and only use it in a dry environment.
- Do not allow yourself to be distracted by the product, for example when driving a vehicle or operating sports equipment. Always pay attention to the surrounding traffic and your environment.

- 
- Do not drop the product and do not expose it to any major shocks.
  - Do not operate the product outside the power limits given in the specifications.
  - Do not open the device or continue to operate it if it becomes damaged.
  - Since the battery is integrated and cannot be removed, you will need to dispose of the product as a whole. Do this in compliance with the legal requirements.
  - Dispose of packaging material immediately according to locally applicable regulation.
  - Do not modify the product in any way. Doing so voids the warranty.
  - Do not throw the battery or the product into fire.
  - Do not tamper with or damage/heat/disassemble the batteries/rechargeable batteries.
  - Use the product for its intended purpose only.
  - Use the item only in moderate climatic conditions.
  - Do not attempt to service or repair the product yourself. Leave any and all service work to qualified experts.
  - Do not use the product in areas where the use of electronic devices is not permitted.

### **Warning – Battery**



- Only use suitable charging devices or USB connections for charging.
- As a rule, do not charge devices or USB connections that are defective and do not try to repair them yourself.
- Do not overcharge the product or allow the battery to completely discharge.
- Avoid storing, charging or using the device in extreme temperatures and extremely low atmospheric pressure (for example, at high altitudes).
- When stored over a long period of time, batteries should be charged regularly (at least every three months).

### **Warning – High volumes**



- High sound pressure level!
- There is a risk of hearing damage.
- To prevent hearing loss, avoid listening at high volume levels for long periods.
- Always keep the volume at a reasonable level. Loud volumes, even over short periods, can cause hearing loss.
- Using this product limits your perception of ambient noise. For this reason, do not operate any vehicles or machines while using this product.



---

## 4. Getting Started

- The headset is equipped with a rechargeable battery. The battery must be fully charged before using the device for the first time.
- Ensure that the headset is switched off before charging it.
- Begin charging by connecting the included USB charging cable to the **charging socket** (9) on the charging cradle and to the USB connection of a PC/notebook. Then place the headset in the charging cradle. Alternatively, you can charge the headset using a suitable USB charger. Connect a USB charger to the charging socket on the **headset** (6). Please refer to the operating instructions for the USB charger used.
- The **status LED** (3) lights up constantly in red during the charging process.
- Charging the battery fully may take up to 2 hours.

### Warning



Do not use the headset while it is charging.

- When the battery is fully charged, the **status LED** (3) is lit blue.
- Disconnect all cable and mains connections after use.

### Note



If you have not used the item for a few months, it may take 15-30 minutes for the **status LED** (3) to red when charging.

## 5. Operation

### Switching the headset on/off

#### • Turn On:

Switch on the headset using the **on/off switch** (5). You will hear a short acoustic signal and a voice saying, 'Power on'; the **LED indicator** (3) flashes.

#### • Turn Off:

Switch off the headset using the **on/off switch** (5). The **LED indicator** (3) briefly lights up red; you will hear an acoustic signal and a voice saying, 'Power off'.

The first time the device is turned on, pairing is automatically started – see **5.1 Bluetooth® pairing**.

### 5.1. Bluetooth® pairing

#### Note – Pairing



- Make sure that your *Bluetooth*®-capable terminal device is on and *Bluetooth*® is activated.
- For more information, please refer to the operating instructions of your terminal device.

- 
- The headset and the terminal device should not be any further than 1 metre away from each other. The smaller the distance, the better.
  - Ensure the headset is off.
  - **Device off:** Switch on the headset using the **on/off switch** (5). You will hear a short acoustic signal and a voice saying, 'Power on – pairing'; the **LED indicator** (3) emits flashes of alternating red and blue light. The headset is searching for a *Bluetooth*<sup>®</sup> connection.
  - Open the *Bluetooth*<sup>®</sup> settings on your terminal device and wait until **MyVoice 1400** appears in the list of *Bluetooth*<sup>®</sup> devices found.
  - Select **MyVoice 1400** and wait until the headset is listed as connected in the *Bluetooth*<sup>®</sup> settings on your terminal device.

#### Note – *Bluetooth*<sup>®</sup> password

If your terminal device requests a password to establish the connection, enter **0000**.

#### Note

If pairing was successful, the **status LED** (3) slowly flashes blue. A voice says, 'Connected'.

- You can now use the headset.

## 5.2. Automatic *Bluetooth*<sup>®</sup> connection (after successful pairing)

#### Note

- Make sure that your *Bluetooth*<sup>®</sup>-capable terminal device is on and *Bluetooth*<sup>®</sup> is activated.
- For more information, please refer to the operating instructions of your terminal device.
- Make sure that the headset is switched on.
- After the headset and terminal device have been paired, a connection is established automatically.
- You can now use the headset.

#### Note

- If pairing was successful, the **status LED** (3) slowly flashes blue. A voice says, 'Connected'.
- It may be necessary to change the settings on your terminal device to enable it to automatically connect to the paired headset.



### Note - Connection impaired

After the headset and terminal device have been paired, a connection is established automatically. If the *Bluetooth*<sup>®</sup> connection is not established automatically, check the following:

- Check the *Bluetooth*<sup>®</sup> settings of your terminal device to see whether **MyVoice 1400** is connected. If not, repeat the steps listed under **5.1 *Bluetooth*<sup>®</sup> pairing**.
- Check whether obstacles are impairing the range. If so, move the devices closer together.
- The performance can also be affected by a weak battery.

### 5.3. Multi-pairing

- The headset can be paired with two terminal devices at once so that, for example, you can use a private and a business mobile phone simultaneously.
- To begin with, activate *Bluetooth*<sup>®</sup> only on the first terminal device that you wish to pair.
- Pair the first terminal device with the headset as described in **5.1 *Bluetooth*<sup>®</sup> Pairing**.
- Terminate the *Bluetooth*<sup>®</sup> connection on the first terminal device.
- Then activate *Bluetooth*<sup>®</sup> on the second terminal device. Continue as described in **5.1. *Bluetooth*<sup>®</sup> pairing**.
- Once the second terminal device is connected, open the *Bluetooth*<sup>®</sup> settings on the first terminal device and select **MyVoice 1400** once again.
- When both terminal devices are connected to the headset, you will hear a voice saying, 'Second device connected'.

### 5.4. Hands-free function



#### Note

- Note that support for certain key functions may vary depending on your terminal device.
- For more information, please refer to the operating instructions of your terminal device.

You can use the headset as a hands-free set for your mobile phone.

### Making a call

- Dial the number directly on your terminal device to make a call.

---

## Voice-activated dialing

- Please check if your mobile phone supports voice dialing function.
- Hold the **multifunction button** (2) for approximately 2 seconds. Then you can hear a short beep.
- The mobile phone's voice control will be activated.
- Start a call as described in your mobile phone's operating instructions.
- Say the name of person you wish to call.
- If the voice tags are paired to the related phone number stored in your mobile phone, the number will be dialed.

## Accepting calls

- Press the **multifunction button** (2) once to answer an incoming call.

## Rejecting an incoming call

- To reject an incoming call, press and hold the **multifunction button** (2) for about 1 second. You will hear a short acoustic signal.

## Ending a call

- During a call, press the **multifunction button** (2) once to end the call.

## Redial

- Briefly press the **multifunction button** (2) twice to call the last number.
- You will hear a short beep.

## 5.5. Voice Assistant function

The **Voice Assistant** is an integrated, interactive function that enables you to start communication with your Siri or Google Assistant at the press of a button. This function enables you to ask questions and get various forms of help from your voice assistant, even if you are not holding your telephone in your hands.

Below you will find some examples selected from the large number of possibilities.

### Note – Siri



Siri is only available on suitable terminal devices with iOS 5 or higher (from iPhone 4s onwards).





### Note – Google Assistant

- The Google Assistant is only available on suitable terminal devices with **Android 5.0 or higher**, Google Play Services, > 1.5 GB of free memory and a minimum screen resolution of 720P.
- The **Google Assistant app** must be available on your terminal device and set as the default voice assistant.

Press the **multifunction button** (2) while the headset is connected via *Bluetooth*<sup>®</sup> to start communication with your Siri or Google Assistant. As soon as you hear an acoustic signal, your voice assistant is ready to help you.

#### • Example 1:

Briefly press the **multifunction button** (2) until you hear an acoustic signal and the voice assistant opens. Then speak into your headset: 'What's the weather like today?' The voice assistant will answer as follows, for example: 'Mainly cloudy with some showers'

#### • Example 2:

Briefly press the **multifunction button** (2) until you hear an acoustic signal and the voice assistant opens. Then speak into your headset: 'What time is it?' The voice assistant will answer as follows, for example: 'It is 8 pm'

#### • Other examples: Set an alarm for tomorrow at 7 am.

Play music.

What's in the news?

## 5.6. Volume control

- Press the **touch control panel** (4) twice in quick succession to reduce the volume. An acoustic signal sounds and the volume is reduced.
- Press and hold the **touch control panel** (4) to increase the volume. An acoustic signal sounds and the volume is increased. When the maximum volume is reached, an acoustic signal sounds twice and you will hear a voice saying, 'Volume maximum'.

## 5.7. Audio playback

- Press the **multifunction button** (2) to start or stop audio playback.

## 5.8. Disconnecting the headset

- Switch the headset off.
- Disconnect the headset via the *Bluetooth*<sup>®</sup> settings on your terminal device.

---

## 5.9. Battery level

- If the battery level is low (< 25%), the **status LED** (3) slowly flashes red.
- Charge the headset as described in **4. Getting Started**.

### Note



However, the talk and standby times may vary when used with different mobile phones or other compatible *Bluetooth*® devices, usage settings, usage styles and environments.

## 6. Care and Maintenance

Only clean this product with a slightly damp, lint-free cloth and do not use aggressive cleaning agents. Make sure that water does not get into the product.

## 7. Warranty Disclaimer

Hama GmbH & Co KG assumes no liability and provides no warranty for damage resulting from improper installation/mounting, improper use of the product or from failure to observe the operating instructions and/or safety notes.

## 8. Technical Data

	<i>Bluetooth</i> ® Headset
<i>Bluetooth</i> ® technology	<i>Bluetooth</i> ® v5.0
Supported profiles	A2DP V1.2, AVRCP, HFP V1.5, HSP V1.2
Frequency of <i>Bluetooth</i> ® transmissions	2402 – 2480 MHz
Range	< 10 m
	Battery
Battery type	3,7 V lithium polymer
Min. Capacity	30 mAh
Input	max. 5 V  35 mA
Charging time	~ 1.5 h
Standby *	~ 100 h

Music Play Time *	~ 3 h
Talk Time *	~ 2.5 h

\* after full charge

## 9. Recycling Information

### Note on environmental protection:



After the implementation of the European Directive 2012/19/EU and 2006/66/EU in the national legal system, the following applies: Electric and electronic devices as well as batteries must not be disposed of with household waste.

Consumers are obliged by law to return electrical and electronic devices as well as batteries at the end of their service lives to the public collecting points set up for this purpose or point of sale. Details to this are defined by the national law of the respective country. This symbol on the product, the instruction manual or the package indicates that a product is subject to these regulations. By recycling, reusing the materials or other forms of utilising old devices/ Batteries, you are making an important contribution to protecting our environment.

## 10. Declaration of Conformity

**CE** Hereby, Hama GmbH & Co KG declares that the radio equipment type [00137497] is in compliance with Directive 2014/53/EU. The full text of the EU declaration of conformity is available at the following internet address:  
[www.hama.com](http://www.hama.com) -> 00137497 -> Downloads.

Frequency band(s)	2402 – 2480 MHz
Maximum radio-frequency power transmitted	3.98 mW E.I.R.P.

## Bedienungselemente und Anzeigen

1. Ohrbügel abnehmbar
2. Multifunktionstaste
3. Status-LED
4. Touch Lautstärkeregler
5. Ein/Aus Schalter
6. Micro-USB Ladebuchse Headset
7. Ladekontakte
8. Ladeschale mit Halterung für Kfz-Lüftungsgitter
9. Micro-USB Ladebuchse Ladeschale

Vielen Dank, dass Sie sich für ein Hama Produkt entschieden haben! Nehmen Sie sich Zeit und lesen Sie die folgenden Anweisungen und Hinweise zunächst ganz durch. Bewahren Sie diese Bedienungsanleitung anschließend an einem sicheren Ort auf, um bei Bedarf darin nachschlagen zu können. Sollten Sie das Gerät veräußern, geben Sie diese Bedienungsanleitung an den neuen Eigentümer weiter.

## 1. Erklärung von Warnsymbolen und Hinweisen

### Warnung



Wird verwendet, um Sicherheitshinweise zu kennzeichnen oder um Aufmerksamkeit auf besondere Gefahren und Risiken zu lenken.

### Hinweis



Wird verwendet, um zusätzlich Informationen oder wichtige Hinweise zu kennzeichnen.

## 2. Packungsinhalt

- 1x *Bluetooth*<sup>®</sup>-Headset MyVoice 1400
- 1x USB-Ladekabel
- 1x Ohrbügel
- 3 Ohrpolster in verschiedenen Größen (S/M/L)
- 1x Ladeschale mit Halterung für Kfz-Lüftungsgitter
- diese Bedienungsanleitung

## 3. Sicherheitshinweise

- Das Produkt ist für den privaten, nicht-gewerblichen Haushaltsgebrauch vorgesehen.
- Schützen Sie das Produkt vor Schmutz, Feuchtigkeit und Überhitzung und verwenden Sie es nur in trockenen Umgebungen.

- 
- Lassen Sie sich auf der Fahrt mit einem Kraftfahrzeug oder Sportgerät nicht durch Ihr Produkt ablenken und achten Sie auf die Verkehrslage und Ihre Umgebung.
  - Lassen Sie das Produkt nicht fallen und setzen Sie es keinen heftigen Erschütterungen aus.
  - Betreiben Sie das Produkt nicht außerhalb seiner in den technischen Daten angegebenen Leistungsgrenzen.
  - Öffnen Sie das Produkt nicht und betreiben Sie es bei Beschädigungen nicht weiter.
  - Der Akku ist fest eingebaut und kann nicht entfernt werden, entsorgen Sie das Produkt als Ganzes gemäß den gesetzlichen Bestimmungen.
  - Entsorgen Sie das Verpackungsmaterial sofort gemäß den örtlich gültigen Entsorgungsvorschriften.
  - Nehmen Sie keine Veränderungen am Gerät vor. Dadurch verlieren Sie jegliche Gewährleistungsansprüche.
  - Werfen Sie den Akku bzw. das Produkt nicht ins Feuer.
  - Verändern und/oder deformieren/erhitzen/zerlegen Sie Akkus/Batterien nicht.
  - Verwenden Sie das Produkt ausschließlich für den dazu vorgesehenen Zweck.
  - Verwenden Sie den Artikel nur unter moderaten klimatischen Bedingungen.
  - Versuchen Sie nicht, das Produkt selbst zu warten oder zu reparieren. Überlassen Sie jegliche Wartungsarbeit dem zuständigen Fachpersonal.
  - Benutzen Sie das Produkt nicht in Bereichen, in denen elektronische Produkte nicht erlaubt sind.

### **Warnung – Akku**



- Verwenden Sie nur geeignete Ladegeräte oder USB-Anschlüsse zum Aufladen.
- Verwenden Sie defekte Ladegeräte oder USB-Anschlüsse generell nicht mehr und versuchen Sie nicht, diese zu reparieren.
- Überladen oder tiefentladen Sie das Produkt nicht.
- Vermeiden Sie Lagerung, Laden und Benutzung bei extremen Temperaturen und extrem niedrigem Luftdruck (wie z.B. in großen Höhen).
- Laden Sie bei längerer Lagerung regelmäßig (mind. vierteljährig) nach.

### **Warnung – Hohe Lautstärke**



- Hoher Schalldruck!
- Es besteht das Risiko eines Gehörschadens.
- Um einen Verlust des Hörsinns zu verhindern, vermeiden Sie das Hören bei großem Lautstärkepegel über lange Zeiträume.

## Warnung – Hohe Lautstärke



- Halten Sie die Lautstärke immer auf einem vernünftigen Niveau. Hohe Lautstärken können – selbst bei kurzer Dauer – zu Hörschäden führen.
- Die Benutzung des Produktes schränkt Sie in der Wahrnehmung von Umgebungsgeräuschen ein. Bedienen Sie daher während der Benutzung keine Fahrzeuge oder Maschinen.



## 4. Inbetriebnahme

- Das Headset verfügt über einen wieder aufladbaren Akku. Vor der ersten Anwendung muss der Akku vollständig aufgeladen werden.
- Stellen Sie sicher, dass das Headset vor dem Aufladen ausgeschaltet ist.
- Starten Sie den Ladevorgang, indem Sie das beiliegende USB-Ladekabel an die **Ladebuchse** (9) der Ladeschale und an den USB-Anschluss eines PCs/Notebooks anschließen. Anschließend legen Sie das Headset in die Ladeschale. Alternativ können Sie das Headset über ein geeignetes USB-Ladegerät laden. Verbinden Sie hierzu die Ladebuchse am **Headset** (6) mit einem USB-Ladegerät. Beachten Sie hierzu die Bedienungsanleitung des verwendeten USB-Ladegeräts.
- Die **Status-LED** (3) leuchtet während des Ladevorgangs dauerhaft rot.
- Es kann bis zu 2 Stunden dauern, bis der Akku vollständig geladen ist.

## Warnung



Verwenden Sie das Headset nicht während des Ladevorgangs!

- Ist der Akku vollständig geladen, leuchtet die **Status-LED** (3) blau.
- Trennen Sie anschließend alle Kabel- und Netzverbindungen.

## Hinweis



Wenn Sie das Gerät einige Monate lang nicht verwendet haben, kann es 15-30 Minuten dauern, bis die **Status-LED** (3) beim Ladevorgang rot leuchtet.

## 5. Betrieb

### Ein-/ Ausschalten des Headsets

#### • Einschalten:

Schalten Sie das Headset über den **Ein/Ausschalter** (5) ein. Sie hören einen kurzen Signalton, die Sprachinformation „Power On“ und die **LED-Anzeige** (3) blinkt.

#### • Ausschalten:

Schalten Sie das Headset über den **Ein/Ausschalter** (5) aus. Die **LED-Anzeige** (3) leuchtet kurz rot auf, Sie hören einen Signalton und die Sprachinformation „Power Off“ ertönt.

---

Beim ersten Einschalten wird automatisch das Pairing gestartet – siehe 5.1. **Bluetooth® Erstverbindung (Pairing)**.

## 5.1. **Bluetooth®** Erstverbindung (Pairing)

### Hinweis – Pairing

- Stellen Sie sicher, dass Ihr *Bluetooth®*-fähiges Endgerät eingeschaltet ist und dass *Bluetooth®* aktiviert ist.
- Beachten Sie hierzu die Bedienungsanleitung Ihres Endgerätes.
- Das Headset und das Endgerät sollten nicht weiter als 1 Meter voneinander entfernt sein. Je geringer der Abstand, desto besser.
- Vergewissern Sie sich, dass das Headset ausgeschaltet ist.
- **Gerät aus:** Schalten Sie das Headset über den **Ein/Ausschalter** (5) ein. Sie hören einen kurzen Signalton sowie die Sprachinformation „Power On - Pairing“ und die **LED-Anzeige** (3) blinkt abwechselnd rot und blau. Das Headset sucht nach einer *Bluetooth®* Verbindung.
- Öffnen Sie auf Ihrem Endgerät die *Bluetooth®* Einstellungen und warten Sie bis in der Liste der gefundenen *Bluetooth®* Geräte **MyVoice 1400** angezeigt wird.
- Wählen Sie **MyVoice 1400** aus und warten Sie bis das Headset als verbunden in den *Bluetooth®* Einstellungen Ihres Endgerätes angezeigt wird.

### Hinweis – *Bluetooth®* Passwort

Manche Endgeräte benötigen für die Einrichtung der Verbindung mit einem anderen *Bluetooth®* Gerät ein Passwort.

- Geben Sie für die Verbindung das Passwort **0000** ein, wenn Sie zur Eingabe von Ihrem Endgerät aufgefordert werden.

### Hinweis

Wenn die Kopplung erfolgreich war, blinkt die **Status-LED** (3) langsam blau. Es ertönt die Sprachinformation „Connected“.

- Sie können das Headset nun verwenden.

## 5.2. Automatische *Bluetooth®* Verbindung (nach bereits erfolgtem Pairing)

### Hinweis

- Stellen Sie sicher, dass Ihr *Bluetooth®*-fähiges Endgerät eingeschaltet ist und dass *Bluetooth®* aktiviert ist.
- Beachten Sie hierzu die Bedienungsanleitung Ihres Endgerätes.

- 
- Vergewissern Sie sich, dass das Headset eingeschaltet ist.
  - Nach einer erfolgreichen Erstverbindung erfolgt die Verbindung automatisch.
  - Sie können das Headset nun verwenden.

### Hinweis



- Wenn die Kopplung erfolgreich war, blinkt die **Status-LED** (3) langsam blau. Es ertönt die Sprachinformation „Connected“.
- Gegebenenfalls müssen Sie die Einstellung auf dem Endgerät vornehmen, um die automatische Verbindung mit dem gekoppelten Headset zuzulassen.

### Hinweis - Verbindung beeinträchtigt



Nach einer erfolgreichen Erstverbindung erfolgt die Verbindung automatisch. Sollte sich die *Bluetooth*® Verbindung nicht automatisch wiederherstellen, prüfen Sie die folgenden Punkte:

- Kontrollieren Sie in den *Bluetooth*® Einstellungen des Endgerätes, ob **MyVoice 1400** verbunden ist. Wenn nicht, wiederholen Sie die unter **5.1. Bluetooth® Erstverbindung** genannten Schritte.
- Kontrollieren Sie, ob Hindernisse die Reichweite beeinträchtigen. Wenn ja, positionieren Sie die Geräte näher zueinander.
- Auch bei schwacher Batterie kann die Leistung beeinträchtigt sein.

## 5.3. Multipairing

- Sie können das Headset mit zwei Endgeräten gleichzeitig koppeln, um diese, z.B. privates und geschäftliches Mobiltelefon, parallel nutzen zu können.
- Aktivieren Sie *Bluetooth*® zunächst nur am ersten Endgerät, das Sie koppeln möchten.
- Koppeln Sie das erste Endgerät – wie in **5.1. Bluetooth® Pairing (Erstverbindung)** beschrieben – mit dem Headset.
- Trennen Sie beim ersten Endgerät die *Bluetooth*® Verbindung.
- Anschließend aktivieren Sie beim zweiten Endgerät *Bluetooth*®. Gehen Sie weiter wie in **5.1. Bluetooth® Pairing (Erstverbindung)** beschrieben, vor.
- Nach erfolgreicher Verbindung des zweiten Endgerätes öffnen Sie auf dem zuerst verbundenen Endgerät die *Bluetooth*® Einstellungen und wählen Sie **MyVoice 1400** erneut aus.
- Es sind beide Endgeräte mit dem Headset verbunden und Sie hören die Sprachinformation „Second Device Connected“.



---

## 5.4. Freisprechfunktion

### Hinweis



- Beachten Sie, dass die Unterstützung einiger Funktionen von Ihrem Endgerät abhängig ist.
- Beachten Sie hierzu die Bedienungsanleitung Ihres Endgerätes.

Es besteht die Möglichkeit, das Headset wie eine Freisprecheinrichtung für Ihr Mobiltelefon zu verwenden.

### Anruf tätigen

- Wählen Sie die Nummer direkt über Ihr Endgerät, um einen Anruf zu tätigen.

### Sprachwahlfunktion

- Prüfen Sie, ob Ihr Mobiltelefon Sprachwahl unterstützt.
- Halten Sie die **Multifunktionsstaste** (2) für ca. 2 Sekunden gedrückt. Sie hören einen kurzen Signalton.
- Auf Ihrem Mobiltelefon wird die Sprachsteuerung geöffnet.
- Um einen Anruf zu tätigen, gehen Sie wie in der Bedienungsanleitung Ihres Mobiltelefons beschrieben vor.
- Nennen Sie den Namen der Person, die Sie anrufen möchten.
- Wenn die Spracheinträge mit der zugehörigen Telefonnummer, die auf Ihrem Mobiltelefon gespeichert ist, gekoppelt sind, wird die Nummer gewählt.

### Anruf entgegennehmen

- Drücken Sie einmal die **Multifunktionsstaste** (2), um einen eingehenden Anruf anzunehmen.

### Eingehenden Anruf abweisen

- Zum Ablehnen eines eingehenden Anrufs drücken Sie die **Multifunktionsstaste** (2) für ca. 1 Sekunde. Sie hören einen kurzen Signalton.

### Gespräch beenden

- Drücken Sie während des Gesprächs einmal die **Multifunktionsstaste** (2), um den Anruf zu beenden.

### Wahlwiederholung

- Drücken Sie zweimal kurz die **Multifunktionsstaste** (2), um die Nummer des letzten Anrufs anzurufen.
- Sie hören einen kurzen Signalton.

---

## 5.5. Voice Assistant Funktion

Der **Voice Assistant** ist eine integrierte, interaktive Funktion, die es Ihnen ermöglicht mit einem Tastendruck eine Kommunikation mit Ihrem Siri oder Google Assistenten zu starten. Diese Funktion ermöglicht es Ihnen Fragen zu stellen und vielfältige Unterstützung von Ihrem Sprachassistenten zu bekommen, selbst wenn Sie Ihr Telefon nicht in Händen halten.

Im Anschluss finden Sie einige aus einer Vielzahl von Möglichkeiten ausgewählte Beispiele.

### Hinweis – Siri



Siri ist nur auf geeigneten Endgeräten mit iOS 5 (ab iPhone 4s) oder höher verfügbar.

### Hinweis – Google Assistant



- Der **Google Assistant** ist nur auf geeigneten Endgeräten mit **Android 5.0 oder höher** verfügbar mit Google Play Services, >1.5GB freien Speicher und einer Mindestbildschirmauflösung von 720P.
- Die **Google Assistant App** muss auf Ihrem Endgerät verfügbar sein und als Standardsprachassistent eingestellt sein.

Drücken Sie die **Multifunktionstaste** (2), während das Headset über *Bluetooth*® verbunden ist, um eine Kommunikation mit Ihrem Siri oder Google Assistant zu starten. Sobald Sie einen Signalton hören, ist Ihr Voice Assistant bereit Sie zu unterstützen.

#### • Beispiel 1:

Drücken Sie kurz die **Multifunktionstaste** (2) bis Sie einen Signalton hören und der Sprachassistent geöffnet wird. Sprechen Sie anschließend in Ihr Headset: „Wie ist das Wetter heute?“ Der Sprachassistent wird beispielsweise wie folgt antworten: „Überwiegend bewölkt mit einigen Schauern“

#### • Beispiel 2:

Drücken Sie kurz die **Multifunktionstaste** (2) bis Sie einen Signalton hören und der Sprachassistent geöffnet wird. Sprechen Sie anschließend in Ihr Headset: „Wie viel Uhr ist es gerade?“ Der Sprachassistent wird beispielsweise wie folgt antworten: „Es ist 20:00Uhr“

- **Weitere Beispiele:** Stell einen Alarm für 7 Uhr morgen früh.  
Spiel Musik.  
Was gibt es in den Nachrichten?

---

## 5.6. Lautstärkeregelung

- Tippen Sie zweimal kurz hintereinander auf das **Touchbedienfeld** (4), um die Lautstärke zu reduzieren. Es ertönt ein Signalton und die Lautstärke wird reduziert.
- Tippen und Halten Sie das **Touchbedienfeld** (4), um die Lautstärke zu erhöhen. Es ertönt ein Signalton und die Lautstärke wird erhöht. Beim Erreichen der max. Lautstärke ertönt zweimal ein Signalton und Sie hören die Sprachinformation „Volume Maximum“.

## 5.7. Audio-Wiedergabe

- Drücken Sie die **Multifunktionstaste** (2), um die Audio-Wiedergabe zu starten oder um diese zu stoppen.

## 5.8. Trennen des Headsets

- Schalten Sie das Headset aus.
- Trennen Sie das Headset über die *Bluetooth*<sup>®</sup> Einstellungen Ihres Endgerätes.

## 5.9. Akkukapazität

- Bei niedrigem Akkustand (<25 %) blinkt die **Status-LED** (3) langsam rot.
- Laden Sie das Headset – wie in **4. Inbetriebnahme** beschrieben – auf.

### Hinweis



Die verfügbare Gesprächs- bzw. Standby-Zeit hängt jedoch vom jeweils verwendeten Mobiltelefon oder sonstigen kompatiblen *Bluetooth*<sup>®</sup>-Geräten sowie von den Benutzereinstellungen, Benutzerpräferenzen und jeweiligen Umgebungsbedingungen ab.



## 6. Wartung und Pflege

Reinigen Sie dieses Produkt nur mit einem fusselfreien, leicht feuchten Tuch und verwenden Sie keine aggressiven Reiniger. Achten Sie darauf, dass kein Wasser in das Produkt eindringt.

## 7. Haftungsausschluss

Die Hama GmbH & Co KG übernimmt keinerlei Haftung oder Gewährleistung für Schäden, die aus unsachgemäßer Installation, Montage und unsachgemäßem Gebrauch des Produktes oder einer Nichtbeachtung der Bedienungsanleitung und/oder der Sicherheitshinweise resultieren.

## 8. Technische Daten

	<i>Bluetooth</i> <sup>®</sup> Headset
<i>Bluetooth</i> <sup>®</sup> Technologie	<i>Bluetooth</i> <sup>®</sup> v5.0
Unterstützte Profile	A2DP V1.2, AVRCP, HFP V1.5, HSP V1.2
Frequenz für die <i>Bluetooth</i> <sup>®</sup> -Übertragungen	2402 – 2480 MHz
Reichweite	< 10 m
	Akku
Batterietyp	3,7 V Li-Polymer
Min. Kapazität	30 mAh
Stromaufnahme	max. 5 V $\equiv$ 35 mA
Aufladezeit	~ 1,5 h
Ruhezustand *	~ 100 h
Musikzeit *	~ 3 h
Gesprächszeit *	~ 2,5 h

\* nach voller Ladung

## 9. Entsorgungshinweise

### Hinweis zum Umweltschutz:



Ab dem Zeitpunkt der Umsetzung der europäischen Richtlinien 2012/19/EU und 2006/66/EG in nationales Recht gilt folgendes: Elektrische und elektronische Geräte sowie Batterien dürfen nicht mit dem Hausmüll entsorgt werden.

Der Verbraucher ist gesetzlich verpflichtet, elektrische und elektronische Geräte sowie Batterien am Ende ihrer Lebensdauer an den dafür eingerichteten, öffentlichen Sammelstellen oder an die Verkaufsstelle zurückzugeben. Einzelheiten dazu regelt das jeweilige Landesrecht. Das Symbol auf dem Produkt, der Gebrauchsanleitung oder der Verpackung weist auf diese Bestimmungen hin. Mit der Wiederverwertung, der stofflichen Verwertung oder anderen Formen der Verwertung von Altgeräten/Batterien leisten Sie einen wichtigen Beitrag zum Schutz unserer Umwelt.

---

## 10. Konformitätserklärung

**CE** Hiermit erklärt die Hama GmbH & Co KG, dass der Funkanlagentyp [00137497] der Richtlinie 2014/53/EU entspricht. Der vollständige Text der EU-Konformitätserklärung ist unter der folgenden Internetadresse verfügbar:  
[www.hama.com](http://www.hama.com) -> 00137497 -> Downloads.

Frequenzband/ Frequenzbänder	2402 – 2480 MHz
Abgestrahlte maximale Sendeleistung	3,98 mW E.I.R.P.

## Éléments de commande et d'affichage

1. Tour d'oreille amovible
2. Touche multifonctions
3. LED d'état
4. Touche de réglage du volume
5. Interrupteur On/Off
6. Prise de charge micro USB du micro-casque
7. Contacts de charge
8. Station de charge avec fixation pour grille d'aération de voiture
9. Prise de charge micro USB de la station de charge

Nous vous remercions d'avoir choisi un produit Hama. Veuillez prendre le temps de lire l'ensemble des remarques et consignes suivantes. Veuillez conserver ce mode d'emploi à portée de main afin de pouvoir le consulter en cas de besoin. Transmettez-le au nouveau propriétaire avec l'appareil le cas échéant.

### 1. Explication des symboles d'avertissement et des remarques

#### Avertissement



Ce symbole est utilisé pour indiquer des consignes de sécurité ou pour attirer votre attention sur des dangers et risques particuliers.

#### Remarque



Ce symbole est utilisé pour indiquer des informations supplémentaires ou des remarques importantes.

### 2. Contenu de l'emballage

- 1 micro-casque *Bluetooth*<sup>®</sup>MyVoice 1400
- 1 câble de charge USB
- 1 tour d'oreille
- 3 paires de coussinets de différentes tailles (S, M, L)
- 1 station de charge avec fixation pour grille d'aération de voiture
- Ce mode d'emploi

### 3. Consignes de sécurité

- Ce produit est destiné à une utilisation domestique non commerciale.
- Protégez le produit de toute saleté, humidité, surchauffe et utilisez-le uniquement dans des environnements secs.
- Ne laissez pas le produit capter votre attention lorsque vous pilotez un véhicule ou un appareil de sport et veuillez concentrer toute votre attention à la circulation et à votre environnement.

- 
- Protégez le produit des secousses violentes et évitez tout choc ou toute chute.
  - N'utilisez pas le produit en dehors des limites de puissance indiquées dans les caractéristiques techniques.
  - Ne tentez pas d'ouvrir le produit en cas de détérioration et cessez de l'utiliser.
  - La batterie est installée de façon permanente et ne peut pas être retirée ; recyclez le produit en bloc conformément aux directives légales.
  - Recyclez les matériaux d'emballage conformément aux prescriptions locales en vigueur.
  - N'apportez aucune modification à l'appareil. Des modifications vous feraient perdre vos droits de garantie.
  - Ne jetez pas le produit ni aucune batterie dans un feu.
  - Ne modifiez pas et/ou ne déformez/chauffez/désassemblez pas les batteries/piles.
  - Utilisez le produit exclusivement conformément à sa destination.
  - Utilisez l'article uniquement dans des conditions climatiques modérées.
  - Utilisez l'article uniquement dans des conditions climatiques modérées.
  - N'utilisez pas le produit dans les zones dans lesquelles l'utilisation d'appareils électroniques est interdite.

#### **Avertissement – Batterie**



- Utilisez exclusivement un chargeur approprié ou une connexion USB pour la recharge.
- Cessez d'utiliser tout chargeur ou toute connexion USB défectueux et ne tentez pas de réparer ces derniers.
- Ne surchargez ou ne déchargez pas totalement le produit.
- Évitez de stocker, charger et utiliser le produit à des températures extrêmes et à une pression atmosphérique extrêmement basse (à haute altitude, par exemple).
- Rechargez régulièrement le produit (au moins une fois par trimestre) en cas de stockage prolongé.

#### **Avertissement – Avertissement concernant le volume d'écoute**



- Forte pression acoustique !
- Risque de traumatisme auditif.
- Pour éviter toute perte auditive, abstenez-vous d'écouter des fichiers audio à un niveau sonore élevé de façon prolongée.



### Avertissement – Avertissement concernant le volume d'écoute

- Maintenez en permanence un niveau de volume raisonnable. Un volume excessif - même à courte durée - est susceptible d'endommager votre ouïe.
- L'utilisation du produit limite votre perception des bruits ambiants. N'utilisez donc pas le produit lorsque vous conduisez un véhicule ou faites fonctionner une machine.



## 4. Mise en service

- Le micro-casque dispose d'une batterie rechargeable. La batterie doit être totalement rechargée avant la première utilisation du micro-casque.
- Assurez-vous que le micro-casque est bien hors tension avant de démarrer la charge.
- Démarrez la charge de la batterie en branchant le câble USB fourni à la **prise de charge** (9) de la station de charge et au port USB d'un ordinateur (portable ou non). Placez ensuite le micro-casque dans la station de charge. Vous pouvez également charger le micro-casque à l'aide d'un chargeur USB adapté. Pour charger le micro-casque à l'aide d'un chargeur USB, branchez la prise de charge du **micro-casque** (6) à un chargeur USB adapté. Veuillez également consulter le mode d'emploi du chargeur USB utilisé.
- La **LED d'état** (3) s'allume en rouge en permanence pendant la charge.
- La charge complète de la batterie peut durer jusqu'à 2 heures.



### Avertissement

N'utilisez pas le micro-casque pendant la recharge !

- La **LED d'état** (3) s'allume en bleu dès que la batterie est entièrement chargée.
- Débranchez alors tous les câbles et connexions secteur.



### Remarque

Vous devrez éventuellement patienter 15 à 30 minutes avant que les **LED d'état** (3) ne s'allument en rouge au cours de la charge si vous n'avez pas utilisé vos écouteurs pendant quelques mois.



---

## 5. Fonctionnement

### Mise sous/hors tension du micro-casque

#### • Mise sous tension :

Mettez votre micro-casque sous tension à l'aide de l'interrupteur (5) On/Off. Vous entendrez un bref signal acoustique ainsi que le message vocal « Power On » et le **voyant LED** (3) clignote.

#### • Mise hors tension :

Mettez votre micro-casque hors tension à l'aide de l'interrupteur (5) On/Off. Le **voyant LED** (3) s'allume brièvement en rouge, vous entendez un signal acoustique et le message vocal « Power Off ».

Le couplage démarre automatiquement lors de la première mise sous tension - voir **5.1. Première connexion Bluetooth® (couplage)**.

### 5.1. Première connexion Bluetooth® (couplage)

#### Remarque – Couplage

- Vérifiez que votre appareil Bluetooth® est bien sous tension et que sa fonction Bluetooth® est bien activée.
- Veuillez consulter le mode d'emploi de votre appareil à ce sujet.
- La distance entre le micro-casque et votre appareil ne devrait pas excéder un mètre. Plus la distance est courte, meilleure sera la connexion.
- Assurez-vous que le micro-casque est hors tension.
- **Mise hors tension des écouteurs :** Mettez votre micro-casque sous tension à l'aide de l'interrupteur (5) On/Off. Vous entendrez un bref signal acoustique ainsi que le message vocal « Power On - Pairing » et le **voyant LED** (3) clignote alternativement en rouge et en bleu. Le micro-casque recherche une connexion Bluetooth®.
- Ouvrez les réglages Bluetooth® sur votre appareil de lecture, puis patientez jusqu'à ce que l'appareil **MyVoice 1400** apparaisse dans la liste des appareils Bluetooth® détectés.
- Sélectionnez l'appareil **MyVoice1400**, puis patientez jusqu'à ce que le micro-casque apparaisse en tant que connecté dans les réglages Bluetooth de votre appareil.

#### Remarque – Mot de passe Bluetooth®

Certains appareils requièrent un mot de passe pour l'établissement de la connexion avec un autre appareil Bluetooth®.

- Saisissez le mot de passe **0000**, dans le cas où l'appareil exige la saisie d'un mot de passe.



### Remarque

Les **LED d'état** (3) clignotent lentement en bleu après un couplage conforme. Le message vocal « Connected » retentit.

- Vous pouvez commencer à utiliser le micro-casque.

## 5.2. Connexion *Bluetooth*® automatique (après un premier couplage réussi)



### Remarque

- Vérifiez que votre appareil *Bluetooth*® est bien sous tension et que sa fonction *Bluetooth*® est bien activée.
- Veuillez consulter le mode d'emploi de votre appareil à ce sujet.
- Assurez-vous que le micro-casque est bien sous tension.
- Après une première connexion conforme, les connexions suivantes sont établies automatiquement.
- Vous pouvez commencer à utiliser le micro-casque.



### Remarque

- Les **LED d'état** (3) clignotent lentement en bleu après un couplage conforme. Le message vocal « Connected » retentit.
- Le cas échéant, vous devrez paramétrer votre appareil afin d'autoriser la connexion automatique avec le micro-casque couplé.



### Remarque - Mauvaise connexion

Après une première connexion conforme, les connexions suivantes sont établies automatiquement. Vérifiez les points suivants dans le cas où la connexion *Bluetooth*® ne s'établit pas automatiquement :

- Vérifiez, dans les paramètres *Bluetooth*® de votre appareil, que le produit **MyVoice 1400** est bien connecté. Si tel n'est pas le cas, répétez les étapes décrites dans le paragraphe **5.1. Première connexion *Bluetooth*®**.
- Vérifiez la présence d'obstacles susceptibles de réduire la portée. En présence d'obstacles, rapprochez les appareils l'un de l'autre.
- Une batterie faible est également susceptible d'influencer négativement l'établissement de la connexion.

## 5.3. Multipairing

- Vous pouvez coupler simultanément le micro-casque à deux appareils, à un téléphone portable privé et un téléphone portable de fonction, par exemple, et utiliser ces deux appareils en parallèle.
- Activez d'abord la fonction *Bluetooth*® sur le premier appareil que vous souhaitez coupler.
- Coupez le premier appareil au micro-casque – comme décrit au paragraphe **5.1. Couplage *Bluetooth*® (première connexion)**

---

avec le micro-casque.

- Désactivez la connexion *Bluetooth*® sur le premier appareil.
- Activez alors la connexion *Bluetooth*® sur le second appareil. Continuez comme décrit au point **5.1. Couplage *Bluetooth*® (première connexion)**.
- Une fois le deuxième appareil connecté, ouvrez les réglages *Bluetooth*® sur l'appareil connecté en premier lieu, puis sélectionnez **MyVoice 1400**.
- Vos deux appareils seront connectés avec le micro-casque et vous entendrez le message vocal « Second Device Connected ».

## 5.4. Fonction mains libres

### Remarque



- Veuillez noter que la prise en charge de certaines fonctions dépend de votre appareil.
- Veuillez consulter le mode d'emploi de votre appareil à ce sujet.

Vous pouvez utiliser le micro-casque comme kit mains-libres pour votre téléphone portable.

### Effectuer un appel

- Composez le numéro directement sur votre appareil afin d'effectuer un appel.

### Numérotation vocale

- Vérifiez si votre téléphone portable prend en charge la numérotation vocale.
- Appuyez sur la **touche multifonctions** (2) pendant env. 2 secondes. Vous entendrez un bref signal acoustique.
- La commande vocale s'ouvre sur votre téléphone portable.
- Pour effectuer un appel, procédez comme décrit dans le mode d'emploi de votre téléphone portable.
- Prononcez le nom de la personne que vous souhaitez appeler.
- Votre téléphone composera le numéro de votre correspondant dans le cas où les entrées vocales couplées au numéro de téléphone correspondant sont enregistrées dans votre téléphone portable.

### Recevoir un appel

- Appuyez une fois sur la **touche multifonctions** (2) afin de répondre à un appel entrant.

---

## Refuser un appel entrant

- Appuyez pendant env. 1 seconde sur la **touche multifonctions** (2) pour rejeter un appel entrant. Vous entendrez un bref signal acoustique.

## Mettre fin à un appel

- Pendant une conversation, appuyez une fois sur la **touche multifonctions** (2) afin de terminer un appel.

## Rappel du dernier numéro composé

- Appuyez brièvement 2 fois sur la **touche multifonctions** (2) afin d'appeler le numéro du dernier appel.
- Vous entendrez un bref signal acoustique.

## 5.5. Fonction Voice Assistant

**Voice Assistant** est une fonction interactive intégrée vous permettant d'entrer en communication avec votre Siri ou un assistant Google en appuyant sur une touche. Cette fonction vous permet de poser des questions et d'obtenir de l'aide provenant de votre assistant vocal, même lorsque vous n'avez pas votre téléphone en main.

Vous trouverez, ci-après, quelques exemples parmi les nombreuses possibilités offertes.

### Remarque – Siri

Siri est uniquement disponible sur les appareils adaptés disposant d'iOS 5 (à partir de l'iPhone 4s) ou de versions plus récentes.

### Remarque – Google Assistant

- L'**assistant Google** est uniquement disponible sur les appareils adaptés disposant d'Android 5.0 ou de versions plus récentes, offerts avec les services Google Play, d'un espace libre de > 1,5 Go et d'une résolution d'écran minimale de 720 P.
- L'**application Google Assistant** doit être installée sur votre appareil et définie comme assistant par défaut.

Une fois votre micro-casque connecté via *Bluetooth*<sup>®</sup>, appuyez sur la **touche multifonctions** (2) pour entrer en communication avec Siri ou l'assistant Google. Un signal acoustique vous indique que votre assistant vocal est prêt à vous aider.

---

- **Exemple 1 :**

Appuyez sur la **touche multifonctions** (2) jusqu'à ce que vous entendiez un signal acoustique et que l'assistant vocal s'ouvre. Parlez ensuite dans votre micro-casque : « Quel temps fait-il aujourd'hui ? » L'assistant vocal répondra par exemple : « Très nuageux avec quelques averses. »

- **Exemple 2 :**

Appuyez sur la **touche multifonctions** (2) jusqu'à ce que vous entendiez un signal acoustique et que l'assistant vocal s'ouvre. Parlez ensuite dans votre micro-casque : « Quelle heure est-il ? » L'assistant vocal répondra par exemple : « Il est 20 heures. »

- **Autres exemples :** Prononcez « Règle le réveil pour demain matin, 7 heures. »  
« Joue de la musique. »  
« Quelles sont les actualités du jour ? »

## 5.6. Réglage du volume

- Appuyez 2 fois brièvement sur le **panneau de commande tactile** (4) pour diminuer le volume. Un signal acoustique retentit et le volume diminue.
- Appuyez longuement sur le **panneau de commande tactile** (4) pour augmenter le volume. Un signal acoustique retentit et le volume augmente. Un signal acoustique retentit deux fois lorsque vous atteignez le volume maximal et vous entendez le message vocal « Volume Maximum ».

## 5.7. Lecture audio

- Appuyez sur la **touche multifonctions** (2) afin de lancer la lecture audio ou la mettre en pause.

## 5.8. Déconnexion du micro-casque

- Mettez le micro-casque hors tension.
- Déconnectez le micro-casque à l'aide des paramètres *Bluetooth*<sup>®</sup> de votre appareil.

## 5.9. Autonomie de la batterie

- La LED d'état (3) clignote lentement en rouge lorsque le niveau de la batterie est faible (< 25 %).
- Rechargez le micro-casque conformément aux indications du paragraphe **4. Mise en service**.



## Remarque

Le temps disponible en conversation et en veille dépend du type de téléphone connecté - ou de tout autre appareil *Bluetooth*<sup>®</sup> connecté - ainsi que des paramètres utilisateur, des préférences utilisateur et des conditions environnementales concernées.

## 6. Soins et entretien

Nettoyez le produit uniquement à l'aide d'un chiffon non pelucheux légèrement humide ; évitez tout détergent agressif. Veillez à ce qu'aucun liquide ne pénètre dans le produit.

## 7. Exclusion de garantie

La société Hama GmbH & Co KG décline toute responsabilité en cas de dommages provoqués par une installation, un montage ou une utilisation non conformes du produit ou encore provoqués par le non respect des consignes du mode d'emploi et/ou des consignes de sécurité.

## 8. Caractéristiques techniques

	Micro-casque <i>Bluetooth</i> <sup>®</sup>
Technologie <i>Bluetooth</i> <sup>®</sup>	<i>Bluetooth</i> <sup>®</sup> v5.0
Profils pris en charge	A2DP V1.2, AVRCP, HFP V1.5, HSP V1.2
Fréquence pour les transmissions <i>Bluetooth</i> <sup>®</sup>	2402 – 2480 MHz
Portée	< 10 m
	Batterie
Type de batterie	3,7 V Li-Polymère
Capacité minimale	30 mAh
Consommation de courant	maxi 5 V $\equiv$ 35 mA
Temps de recharge	~ 1,5 h
Veille *	~ 100 h
Autonomie lecture musique *	~ 3 h
Autonomie en conversation *	~ 2,5 h

\* après une recharge complète

---

## 9. Consignes de recyclage

### Remarques concernant la protection de l'environnement :



Conformément à la directive européenne 2012/19/EU et 2006/66/CE, et afin d'atteindre un certain nombre d'objectifs en matière de protection de l'environnement, les règles suivantes doivent être appliquées: Les appareils électriques et électroniques ainsi que les batteries ne doivent pas être éliminés avec les déchets ménagers. Le pictogramme "picto" présent sur le produit, son manuel d'utilisation ou son emballage indique que le produit est soumis à cette réglementation. Le consommateur doit retourner le produit/la batterie usagé(e) aux points de collecte prévus à cet effet. Il peut aussi les remettre à un revendeur. En permettant le recyclage des produits et des batteries, le consommateur contribuera ainsi à la protection de notre environnement. C'est un geste écologique.

## 10. Déclaration de conformité

**CE** Le soussigné, Hama GmbH & Co KG, déclare que l'équipement radioélectrique du type [00137497] est conforme à la directive 2014/53/UE. Le texte complet de la déclaration UE de conformité est disponible à l'adresse internet suivante:

[www.hama.com](http://www.hama.com) -> 00137497 -> Downloads.

Bandes de fréquences	2402 – 2480 MHz
Puissance de radiofréquence maximale	3,98 mW E.I.R.P.

## Elementos de manejo e indicadores

1. Arco de oreja extraíble
2. Tecla multifunción
3. Led de estado
4. Regulador de volumen táctil
5. Conmutador ON/OFF
6. Cable de carga micro USB para los auriculares
7. Contactos de carga
8. Compartimento de carga con soporte para la rejilla de ventilación del vehículo
9. Cable de carga micro USB para el compartimento de carga

Le agradecemos que se haya decidido por un producto de Hama. Tómese tiempo y léase primero las siguientes instrucciones e indicaciones. Después, guarde estas instrucciones de manejo en un lugar seguro para poder consultarlas cuando sea necesario. Si vende el aparato, entregue estas instrucciones de manejo al nuevo propietario.

## 1. Explicación de los símbolos de aviso y de las indicaciones

### Aviso



Se utiliza para caracterizar las indicaciones de seguridad o para llamar la atención sobre peligros y riesgos especiales.

### Nota



Se utiliza para caracterizar informaciones adicionales o indicaciones importantes.

## 2. Contenido del paquete

- 1 auriculares *Bluetooth*® MyVoice 1400
- 1 cable de carga USB
- 1 auriculares con gancho de oreja
- Tres pares de almohadillas en diversos tamaños (S, M, L)
- 1 compartimento de carga con soporte para la rejilla de ventilación del vehículo
- Estas instrucciones de manejo

## 3. Instrucciones de seguridad

- El producto es para el uso doméstico privado, no comercial.
- Proteja el producto de la suciedad, la humedad y el sobrecalentamiento y utilícelo sólo en recintos secos.
- Durante los desplazamientos con un vehículo o aparato deportivo, no se distraiga con el producto y preste atención al tráfico y a su entorno.



- 
- No deje caer el producto ni lo someta a sacudidas fuertes.
  - No opere el producto fuera de los límites de potencia indicados en los datos técnicos.
  - No abra el producto y no lo siga operando de presentar deterioros.
  - La pila recargable está montada de forma fija y no se puede retirar, deseche el producto como una unidad y en conformidad con los reglamentos locales.
  - Deseche el material de embalaje en conformidad con las disposiciones locales sobre el desecho vigentes.
  - No realice cambios en el aparato. Esto conllevaría la pérdida de todos los derechos de la garantía.
  - No arroje la batería o el producto al fuego.
  - No modifique ni deforme/caliente/desensamble las pilas recargables/baterías.
  - Emplee el producto exclusivamente para la función para la que fue diseñado.
  - Utilice el artículo exclusivamente con condiciones climáticas moderadas.
  - No intente mantener o reparar el aparato por cuenta propia. Encomiende cualquier trabajo de mantenimiento al personal especializado competente.
  - No utilice el producto en áreas donde no se permitan aparatos electrónicos.

#### **Aviso – Batería**



- Utilice solo cargadores adecuados o conexiones USB para efectuar la carga.
- No siga utilizando cargadores o conexiones USB defectuosos y no intente repararlos.
- No sobrecargue ni descargue el producto en profundidad.
- Evite almacenar, cargar y utilizar el despertador a temperaturas extremas y con presiones de aire exageradamente bajas (p. ej. bajas temperaturas).
- En caso de almacenamiento prolongado, realice una recarga regularmente (mín. trimestralmente).

#### **Aviso – Volumen alto**



- ¡Nivel acústico elevado!
- Existe riesgo de sufrir daños auditivos.
- Para evitar la pérdida de audición, evite la escucha a niveles acústicos elevados durante periodos prolongados de tiempo.
- Mantenga siempre el volumen a un nivel razonable. Los volúmenes altos pueden causar daños auditivos, también en caso de breve exposición a ellos.

### Aviso - Volumen alto



- El uso del producto le limita la percepción de ruidos del entorno. Por tanto, no maneje vehículos o máquinas mientras usa el producto.



## 4. Puesta en funcionamiento

- El headset incorpora una batería recargable. La batería debe haberse cargado completamente antes del primer uso.
- Asegúrese de que el headset está apagado antes de proceder a su carga.
- Inicie el proceso de carga conectando el cable de carga USB adjunto a la **hembra de carga** (9) del compartimento de carga y al puerto USB de un PC/ordenador portátil. A continuación, coloque los auriculares en el compartimento de carga. Alternativamente, puede cargar el headset utilizando un cargador USB. Para ello, conecte la hembra a los **auriculares** (6) con un cargador USB. Para ello, tenga en cuenta las instrucciones de manejo del cargador USB utilizado.
- El **LED de estado** (3) se ilumina en rojo de forma continua durante el proceso de carga.
- Pueden transcurrir hasta 2 horas hasta que la batería esté totalmente cargada.

### Aviso



No utilice los auriculares durante el proceso de carga!

- Una vez cargada completamente la batería, el **led de estado** (3) se ilumina en azul.
- Seguidamente, interrumpa todas las conexiones por cable y de red.

### Nota



Si no ha utilizado el dispositivo durante varios meses, pueden transcurrir hasta 15-30 minutos hasta que el **LED de estado** (3) se ilumine en rojo durante el proceso de carga.

## 5. Funcionamiento

### Encendido y apagado de los auriculares

#### • Encendido:

Encienda los auriculares pulsando el **interruptor on/off** (5). Se escucha un breve tono de señal, la indicación de voz «Power On» (Encendido) y el **indicador led** (3) parpadea.

#### • Apagado:

Apague los auriculares pulsando en el **interruptor on/off** (5). El **indicador led** (3) se ilumina brevemente en rojo y escuchará un tono de señal y la indicación de voz «Power Off» (Apagado).

---

En el primer encendido se inicia automáticamente el proceso de vinculación – véase **5.1. Primer encendido *Bluetooth*<sup>®</sup> («Pairing», [Vinculación])**.

## 5.1. Conexión inicial *Bluetooth*<sup>®</sup> (vinculación)

### Nota – Vinculación

- Asegúrese de que su terminal compatible con *Bluetooth*<sup>®</sup> está encendido y de que se ha activado *Bluetooth*<sup>®</sup>.
- Asegúrese de que su terminal compatible con *Bluetooth*<sup>®</sup> está visible para otros dispositivos *Bluetooth*<sup>®</sup>.
- Entre el headset y el terminal no debería haber más de 1 metro de separación. Cuanto menor sea la distancia entre ellos, mejor.
- Cerciórese de que los auriculares están apagados.
- **Dispositivo apagado:** Encienda los auriculares pulsando el **interruptor on/off** (5). Se escucha un breve tono de señal, la indicación de voz «Power On - Pairing » (Encendido - Vinculación) y el **indicador led** (3) parpadea en rojo y azul. Los auriculares buscan una conexión *Bluetooth*<sup>®</sup>.
- En el terminal, abra la configuración *Bluetooth*<sup>®</sup> y espere hasta que se muestre **MyVoice 1400** en la lista de los dispositivos *Bluetooth*<sup>®</sup> encontrados.
- Seleccione **MyVoice 1400** y espere hasta que el altavoz se muestre como conectado en la configuración *Bluetooth*<sup>®</sup> de su terminal.

### Nota – Contraseña *Bluetooth*<sup>®</sup>

Algunos terminales requieren una contraseña para la configuración de la conexión con otro dispositivo *Bluetooth*<sup>®</sup>.

- Introduzca, para la conexión con el headset, la contraseña **0000** si el terminal lo requiriese.

### Nota

Si la vinculación se ha realizado correctamente, el **led de estado** (3) parpadea lentamente en azul. Se escucha la indicación de voz «Connected» (Conectado).

- Ahora puede utilizar los auriculares.

## 5.2. Conexión *Bluetooth*<sup>®</sup> automática (una vez realizada la vinculación)

### Nota

- Asegúrese de que su terminal compatible con *Bluetooth*<sup>®</sup> está encendido y de que se ha activado *Bluetooth*<sup>®</sup>.
- Observe también las instrucciones de uso de su terminal.

- 
- Cerciórese de que los auriculares están encendidos.
  - Una vez que se han conectado por primera vez con éxito, pasarán a conectarse de forma automática.
  - Ahora puede utilizar los auriculares.

#### Nota



- Si la vinculación se ha realizado correctamente, el **led de estado** (3) parpadea lentamente en azul. Se escucha la indicación de voz «Connected» (Conectado).
- De ser necesario, puede que deba realizar los ajustes necesarios en el terminal para permitir la conexión automática con los auriculares vinculados.

#### Nota - Fallo en la conexión



La conexión se establece de forma automática tras el establecimiento correcto de la conexión inicial. De no establecerse la conexión *Bluetooth*<sup>®</sup> de forma automática, compruebe los siguientes puntos:

- Compruebe, en la configuración *Bluetooth*<sup>®</sup> del terminal, si **MyVoice 1400** se ha conectado. De no ser así, repita los pasos indicados en **5.1. Conexión inicial *Bluetooth*<sup>®</sup>**.
- Verifique la presencia de obstáculos que puedan afectar al alcance. De haberlos, reduzca la separación entre los dispositivos.
- El rendimiento también puede verse afectado por una carga baja de la pila.

### 5.3. Multivinculación

- Puede vincular los auriculares simultáneamente con dos terminales, como pueden ser p. ej. un teléfono móvil de negocios y uno privado, para poder utilizar los dos de forma paralela.
- En primer lugar, active el *bluetooth*<sup>®</sup> únicamente en el primer terminal que desee vincular.
- Vincule el primer terminal, como se describe en **5.1. Vinculación *bluetooth*<sup>®</sup> (Primera conexión)**, con los auriculares.
- Desconecte la conexión *Bluetooth*<sup>®</sup> en el primer terminal.
- A continuación, active el *Bluetooth*<sup>®</sup> en el segundo terminal. Continúe como se describe en el apartado 5.1. para la vinculación *Bluetooth*<sup>®</sup> (Primera conexión).
- Una vez conectado correctamente el segundo terminal, abra los ajustes de *Bluetooth*<sup>®</sup> del terminal conectado en primer lugar y vuelva a seleccionar **MyVoice1400**.
- Los dos terminales están conectados con los auriculares y escucha

---

la información de voz «Second Device Connected» (Conectado el segundo dispositivo).

## 5.4. Función de manos libres

### Nota



- Tenga en cuenta que la compatibilidad con algunas de las funciones depende de su terminal.
- Tenga en cuenta también las instrucciones de uso de su terminal.

Es posible utilizar los auriculares como dispositivo manos libres para su teléfono móvil.

### Realizar una llamada

- Marque el número directamente desde su terminal para realizar una llamada.

### Función de marcación por voz

- Compruebe si su teléfono móvil es compatible con la marcación por voz.
- Mantenga pulsada la **tecla multifunción** (2) durante aprox. 2 segundos. Oirá un breve tono de señal.
- Se abrirá seguidamente el control por voz de su teléfono móvil.
- Para realizar una llamada, proceda como se describe en las instrucciones de uso de su teléfono móvil.
- Diga el nombre de la persona a la que desea llamar.
- Si la entrada de voz está correctamente vinculada con el número de teléfono correspondiente guardado en su teléfono móvil, procederá a marcarse el número.

### Contestar una llamada

- Pulse una vez la **tecla de multifunción** (2) para aceptar una llamada entrante.

### Rechazar una llamada entrante

- Para rechazar una llamada entrante, pulse la **tecla multifunción** (2) durante aprox. 1 segundo. Oirá un breve tono de señal.

### Finalizar una llamada

- Durante la conversación, pulse una vez la **tecla de multifunción** (2) para finalizar la llamada

---

## Rellamada

- Pulse dos veces la **tecla de multifunción** (2), brevemente, para llamar al número de la última llamada.
- Oirá un breve tono de señal.

## 5.5. Función de asistente de voz

El **Asistente de voz** es una función integrada e interactiva que le permite iniciar la comunicación con Siri o Asistente de Google con solo pulsar un botón. Esta función le permite hacer preguntas y obtener apoyo variado de su asistente virtual, incluso si no tiene el teléfono en las manos. A continuación encontrará algunos ejemplos de una gran variedad de posibilidades.

### Nota – Siri



Siri solo está disponible en terminales adecuados con iOS 5 (desde iPhone 4s) o superior.

### Nota – Google Assistant



- El **Google Assistant** solo está disponible en terminales con Android 5.0 o superior adecuados con los Servicios de Google Play, >1,5 GB de espacio libre y una resolución de pantalla mínima de 720P.
- La **aplicación Google Assistant** debe estar disponible en el terminal y configurarse como asistente virtual predeterminado.

Pulse la **tecla multifunción** (2) mientras los auriculares están conectados vía *Bluetooth*<sup>®</sup> para iniciar la comunicación con su Siri o su asistente de Google. En cuanto se oiga un tono de señal, su asistente de voz estará listo para ayudarle.

#### • Ejemplo 1:

Pulse la **tecla multifunción** (2) hasta que escuche un tono de señal y se inicie el asistente de voz. A continuación, hable por sus auriculares: «¿Cómo está el tiempo hoy?» Por ejemplo, el asistente virtual responderá de la siguiente manera: «Predominantemente nublado con algunos chubascos»

#### • Ejemplo 2:

Pulse la **tecla multifunción** (2) hasta que escuche un tono de señal y se inicie el asistente de voz. A continuación, hable por sus auriculares: «Qué hora es ahora?» Por ejemplo, el asistente virtual responderá de la siguiente manera: «Son las 20:00»

- **Otros ejemplos:** Ponga una alarma para mañana a las 7:00 de la mañana.  
Ponga música.  
¿Qué hay en las noticias?

---

## 5.6. Regulación de volumen

- Toque dos veces seguidas brevemente en el **panel de control táctil** (4) para bajar el volumen. Suena un tono de señal y el volumen disminuye.
- Toque y mantenga pulsado el **panel de control táctil** (4) para aumentar el volumen. Suena un tono de señal y el volumen aumenta. Si se alcanza el volumen máximo, suena dos veces un tono de señal y escuchará la información de voz «Volume Maximum» (Volumen máximo).

## 5.7. Reproducción de audio

- Pulse la **tecla de multifunción** (2) para iniciar o detener la reproducción de audio.

## 5.8. Desconexión del headset

- Apague el headset.
- Desconecte el headset mediante los ajustes de *Bluetooth*<sup>®</sup> de su terminal.

## 5.9. Capacidad de la batería

- Cuando el nivel de batería es demasiado bajo (>25 %), el **led de estado** (3) parpadea lentamente en rojo.
- Cargue los auriculares como se describe en **4. Puesta en funcionamiento**.

### Nota



El tiempo de conversación o en standby disponible depende, no obstante, del teléfono móvil u otros dispositivos *bluetooth*<sup>®</sup> compatibles empleados, así como de los ajustes y las preferencias del usuario y las condiciones del entorno correspondientes.



## 6. Mantenimiento y cuidado

Limpie este producto sólo con un paño ligeramente humedecido que no deje pelusas y no utilice detergentes agresivos. Asegúrese de que no entre agua en el producto.

## 7. Exclusión de responsabilidad

Hama GmbH & Co KG no se responsabiliza ni concede garantía por los daños que surjan por una instalación, montaje o manejo incorrectos del producto o por la no observación de las instrucciones de manejo y/o de las instrucciones de seguridad.

## 8. Datos técnicos

	Auriculares <i>Bluetooth</i> <sup>®</sup>
Tecnología <i>Bluetooth</i> <sup>®</sup>	<i>Bluetooth</i> <sup>®</sup> v5.0
Perfiles compatibles	A2DP V1.2, AVRCP, HFP V1.5, HSP V1.2
Frecuencia para las transmisiones <i>Bluetooth</i> <sup>®</sup>	2402 – 2480 MHz
Alcance	< 10 m
	Batería
Batería	3,7 V, polímero de litio
Capacidad mín.	30 mAh
Consumo de corriente	max. 5 V $\equiv$ 35 mA
Tiempo de carga	~ 1,5 h
Estado de reposo *	~ 100 h
Tiempo de reproducción *	~ 3 h
Tiempo de llamadas *	~ 2,5 h

\* después de la carga completa

## 9. Instrucciones para desecho y reciclaje

### Nota sobre la protección medioambiental:



Después de la puesta en marcha de la directiva Europea 2012/19/EU y 2006/66/EU en el sistema legislativo nacional, se aplicara lo siguiente: Los aparatos eléctricos y electrónicos, así como las baterías, no se deben evacuar en la basura doméstica. El usuario está legalmente obligado a llevar los aparatos eléctricos y electrónicos, así como pilas y pilas recargables, al final de su vida útil a los puntos de recogida comunales o a devolverlos al lugar donde los adquirió. Los detalles quedaran definidos por la ley de cada país. El símbolo en el producto, en las instrucciones de uso o en el embalaje hace referencia a ello. Gracias al reciclaje, al reciclaje del material o a otras formas de reciclaje de aparatos/pilas usados, contribuye Usted de forma importante a la protección de nuestro medio ambiente.



---

## 10. Declaración de conformidad

**CE** Por la presente, Hama GmbH & Co KG, declara que el tipo de equipo radioeléctrico [00137497] es conforme con la Directiva 2014/53/UE. El texto completo de la declaración UE de conformidad está disponible en la dirección Internet siguiente: [www.hama.com](http://www.hama.com) -> 00137497 -> Downloads.

Banda o bandas de frecuencia	2402 – 2480 MHz
Potencia máxima de radiofrecuencia	3,98 mW E.I.R.P.

## Органы управления и индикации

1. Съемная дужка для наушника
2. Многофункциональная кнопка
3. Светодиодный индикатор
4. Сенсорный регулятор громкости
5. Выключатель питания
6. Зарядный разъем Micro-USB гарнитуры
7. Контакты зарядного устройства
8. Зарядный отсек с держателем для крепления на вентиляционную решетку автомобиля
9. Зарядный разъем Micro-USB в зарядном отсеке

Благодарим за покупку изделия фирмы Napa. внимательно ознакомьтесь с настоящей инструкцией. Храните инструкцию в надежном месте для справок в будущем. В случае передачи изделия другому лицу приложите и эту инструкцию.

## 1. Предупредительные пиктограммы и инструкции

### Внимание



Данным значком отмечены инструкции, несоблюдение которых может привести к опасной ситуации.

### Примечание



Дополнительная или важная информация.

## 2. Комплект поставки

- Bluetooth®-гарнитура MyVoice 1400, 1 шт.
- Зарядный кабель USB, 1 шт.
- Дужка, 1 шт.
- 3 пары амбушюров разных размеров (малый, средний, большой)
- Зарядный отсек с держателем для крепления на вентиляционную решетку автомобиля, 1 шт.
- Настоящая инструкция

## 3. Техника безопасности

- Изделие предназначено только для домашнего применения.
- Беречь от грязи, влаги и источников тепла. Эксплуатировать только в сухих условиях.
- Эксплуатация изделия не должна отвлекать от вождения автомобиля, а также от дорожного движения и окружающих условий.

- 
- Не ронять. Беречь от сильных ударов.
  - Соблюдать технические характеристики.
  - Изделие не открывать. Запрещается эксплуатировать неисправное изделие.
  - Аккумулятор замене не подлежит. Утилизацию продукта производить целиком согласно нормативам.
  - Утилизировать упаковку в соответствии с местными нормами.
  - Запрещается вносить изменения в конструкцию. В противном случае гарантийные обязательства аннулируются.
  - Аккумулятор и изделие не бросать в огонь!
  - Батареи не деформировать, не нагревать, не разбирать.
  - Запрещается использовать не по назначению.
  - Используйте изделие только в умеренных климатических условиях.
  - Запрещается самостоятельно ремонтировать устройство. Ремонт разрешается производить только квалифицированному персоналу.
  - Не применять в запретных зонах.

#### **Внимание. Техника безопасности**



- Применять только соответствующие зарядные устройства.
- Запрещается эксплуатировать и ремонтировать неисправные устройства.
- Не подвергать аккумуляторы глубокой разрядке и перезарядке.
- Избегайте хранения, зарядки и использования при экстремальных температурах и экстремально низком атмосферном давлении (например, на большой высоте).
- При длительном хранении заряжать не реже одного раза в три месяца.

#### **Внимание. Техника безопасности**



- Высокое звуковое давление!
- Опасность повреждения органов слуха.
- Во избежание потери слуха не слушайте воспроизведение на большой громкости в течение длительного времени.
- Не превышать нормальную громкость. Воздействие громкого звука, в т.ч. в течение короткого времени, может привести к повреждению органов слуха.
- Во время эксплуатации изделия снижается степень восприятия окружающих звуков и шумов. Запрещается использовать изделие во время вождения автомобиля и управления машинами.



---

## 4. Ввод в эксплуатацию

- Для питания гарнитуры предусмотрен аккумулятор. Перед вводом гарнитуры в эксплуатацию необходимо полностью зарядить аккумулятор.
- Перед началом заряда отключите гарнитуру.
- Чтобы начать зарядку аккумулятора, подключите входящий в комплект поставки кабель USB к **гнезду питания** (9) зарядного отсека и к разъему USB компьютера/ноутбука. Затем вставьте гарнитуру в зарядный отсек. Гарнитуру также можно заряжать через зарядное устройство USB. Для этого подключите зарядное гнездо **гарнитуры** (6) к зарядному устройству USB. Соблюдайте инструкции по эксплуатации устройств
- Во время зарядки **светодиодный индикатор** (3) непрерывно светится красным.
- Аккумулятор полностью заряжается до 2 часов.

### Внимание



Не используйте гарнитуру во время зарядки!

- Если аккумулятор полностью заряжен, светится синий **светодиодный индикатор** (3).
- По окончании работы отключите все кабельные и сетевые соединения.

### Примечание



Если устройство не эксплуатировалось несколько месяцев, **светодиодный индикатор** (3) при зарядке может включиться через 15–30 минут.

## 5. Эксплуатация

### Включение и выключение гарнитуры

#### • Включение:

Включите гарнитуру с помощью **выключателя** (5). Прозвучит короткий звуковой сигнал и сообщение Power On (Питание включено) и **светодиодный индикатор** (3) начнет мигать.

#### • Выключение:

Выключите гарнитуру с помощью **выключателя** (5).

**Светодиодный индикатор** (3) включится красным на короткое время и прозвучит звуковой сигнал и сообщение Power Off (Питание выключено).

При первом включении автоматически запускается сопряжение – см. **5.1. Первое соединение по технологии Bluetooth® (сопряжение)**

## 5.1. Первое соединение *Bluetooth*<sup>®</sup> (Pairing)

### Примечание - Согласование

- Включите устройство воспроизведения и активируйте на нем *Bluetooth*<sup>®</sup>.
- Через интерфейс *Bluetooth*<sup>®</sup> убедитесь, что устройство воспроизведения обнаруживается другими устройствами.
- Гарнитура и устройство должны располагаться не дальше 1 метра друг от друга. Чем меньше дистанция между устройствами, тем увереннее связь.
- Убедитесь, что гарнитура выключена.
- **Устройство выключено:** Включите гарнитуру с помощью **выключателя** (5). Прозвучит короткий звуковой сигнал и сообщение Power On - Pairing (питание включено — сопряжение) и **светодиодный индикатор** (3) начнет мигать попеременно красным и синим. Гарнитура начнет поиск сигнала *Bluetooth*<sup>®</sup>.
- Откройте настройки *Bluetooth*<sup>®</sup> на устройстве воспроизведения и в списке выберите устройство **MyVoice 1400**.
- Выберите **MyVoice 1400** и подождите, пока гарнитура не появится в списке подключенных устройств по протоколу *Bluetooth*<sup>®</sup>.

### Примечание - *Bluetooth*<sup>®</sup>

Для установки соединения с некоторыми устройствами может потребоваться пароль *Bluetooth*<sup>®</sup>.

- Для подключения к гарнитуре введите пароль по умолчанию (**0000**), если потребуется.

### Примечание

Если сопряжение прошло успешно, **светодиодный индикатор** (3) начнет медленно мигать синим светом. Прозвучит сообщение Connected (Подключено).

- Гарнитура готова к работе.

## 5.2. Автоматическое соединение по протоколу *Bluetooth*<sup>®</sup> после согласования

### Примечание

- Включите устройство воспроизведения и активируйте на нем *Bluetooth*<sup>®</sup>.
- Подробнее смотрите инструкцию по эксплуатации устройства.
- Убедитесь, что гарнитура включена.
- После первого соединения устройства в дальнейшем будут

---

подключаться автоматически.

- Гарнитура готова к работе.

### Примечание



- Если сопряжение прошло успешно, **светодиодный индикатор (3)** начнет медленно мигать синим светом. Прозвучит сообщение Connected (Подключено).
- При необходимости, чтобы разрешить автоматическое подключение гарнитуры, выполните соответствующие настройки на устройстве.

### Примечание - Повторное соединение



После первого соединения в дальнейшем устройства будут подключаться автоматически. Если соединение *Bluetooth*<sup>®</sup> автоматически не устанавливается, проверьте следующее:

- В настройках *Bluetooth*<sup>®</sup> устройства воспроизведения проверьте наличие соединения с устройством **MyVoice 1400**. При отсутствии соединения повторите операцию из главы **5.1. «Согласование устройство по протоколу *Bluetooth*<sup>®</sup>»**.
- Следует учитывать, что препятствия влияют на радиус соединения. При наличии препятствий уменьшите дистанцию между устройствами.
- Разряженная батарея также отрицательно влияет на качество соединения.

## 5.3. Параллельное подключение

- Гарнитуру можно подключить к двум устройствам одновременно, например, для параллельного использования с личным и рабочим телефонами.
- Активируйте *Bluetooth*<sup>®</sup> сначала только на одном конечном устройстве.
- Подключите первое конечное устройство к гарнитуре, как описано в п. **5.1. «Первое соединение по технологии *Bluetooth*<sup>®</sup> (сопряжение)»**.
- На первом конечном устройстве отключите *Bluetooth*<sup>®</sup>-соединение.
- Активируйте *Bluetooth*<sup>®</sup> на втором конечном устройстве. Порядок действий см. в п. 5.1. «Согласование устройств по протоколу *Bluetooth*<sup>®</sup> (первое соединение)».
- После успешного подключения второго устройства откройте настройки *Bluetooth*<sup>®</sup> на первом конечном устройстве и выберите **MyVoice 1400**.
- Оба конечных устройства подключены к гарнитуре, и вы услышите сообщение Second Device Connected (Второе устройство подключено).

---

## 5.4. Громкая связь



### Примечание

- Совместимость функций зависит от устройства воспроизведения.
- Подробнее смотрите инструкцию по эксплуатации устройства.

Гарнитуру можно применять в качестве устройства громкой связи для мобильного телефона.

### Разговор с абонентом

- Наберите номер абонента на телефоне.

### Речевой набор

- Убедитесь в наличии на телефоне функции речевого набора.
- Нажмите и удерживайте **многофункциональную кнопку (2)** в течение примерно 2 секунд. Устройство подаст короткий звуковой сигнал.
- На мобильном телефоне откроется меню управления голосом.
- Наберите номер, как описано в инструкции к вашему мобильному телефону.
- Назовите имя абонента.
- Если функция речевого набора настроена правильно, телефон выполнит набор номера.

### Ответ на входящий звонок

- Чтобы ответить на звонок, нажмите **многофункциональную кнопку (2)**.

### Отмена входящего звонка

- Для отмены входящего звонка нажмите **многофункциональную кнопку (2)** примерно на 1 секунду. Устройство подаст короткий звуковой сигнал.

### Завершение разговора

- Чтобы завершить разговор, во время разговора нажмите **многофункциональную кнопку (2)** один раз.

### Повтор набора номера

- Чтобы повторить набор последнего набранного номера, дважды коротко нажмите **многофункциональную кнопку (2)**.
- Устройство подаст короткий звуковой сигнал.

---

## 5.5. Функция Voice Assistant

**Voice Assistant** — это встроенная интерактивная функция, которая позволяет начать общение с Siri или Google Assistant одним нажатием кнопки. Эта функция позволяет задавать вопросы и получать разнообразную поддержку от голосового помощника, даже если вы не держите телефон в руках.

Ниже приведены некоторые примеры различных возможностей.

### Примечание – Siri



Siri доступна только на подходящих устройствах под управлением iOS 5 (начиная с iPhone 4s) или выше.

### Примечание – Google Assistant



- **Google Assistant** доступен только на соответствующих устройствах под управлением Android 5.0 или более поздней версии со службами Google Play, более 1,5 ГБ свободной памяти и минимальным разрешением экрана 720P.
- **Приложение Google Assistant** должно быть установлено на вашем устройстве и в качестве голосового помощника по умолчанию.

Чтобы установить связь с Siri или Google Assistant, нажмите **многофункциональную кнопку** (2), когда гарнитура подключена через *Bluetooth*<sup>®</sup>. После того, как вы услышите звуковой сигнал, ваш голосовой помощник готов помочь вам.

#### • Пример 1:

Нажимайте **многофункциональную кнопку** (2), пока система не подаст звуковой сигнал, и не запустится голосовой помощник. Скажите в микрофон, например: «Какая сегодня погода?» Голосовой помощник может ответить, например, так: «Преимущественно облачно с кратковременными ливнями»

#### • Пример 2:

Нажимайте **многофункциональную кнопку** (2), пока система не подаст звуковой сигнал, и не запустится голосовой помощник. Скажите в микрофон, например: «Который час?» Голосовой помощник может ответить, например, так: «20:00 часов»

#### • Другие примеры: Установи будильник на 7 утра.

Включи музыку.

Что есть в новостях?



---

## 5.6. Регулировка громкости

- Дважды коротко коснитесь **сенсорной панели** (4), чтобы уменьшить громкость. Прозвучит звуковой сигнал, и громкость будет уменьшена.
- Для увеличения громкости коснитесь и удерживайте **сенсорной панели** (4). Прозвучит звуковой сигнал, и громкость будет увеличена. При достижении максимальной громкости дважды прозвучит звуковой сигнал и сообщение Volume Maximum (Максимальная громкость).

## 5.7. Воспроизведение звука

- Для запуска/остановки воспроизведения нажмите **многофункциональную кнопку** (2).

## 5.8. Отключение гарнитуры

- Выключите гарнитуру.
- Отключите гарнитуру через настройки *Bluetooth*<sup>®</sup> устройства воспроизведения.

## 5.9. Емкость аккумулятора

- При низком уровне заряда аккумулятора (<25 %) **Светодиодный индикатор** (3) медленно мигает красным.
- Зарядите аккумулятор, как описано в п. **4. «Ввод в эксплуатацию»**.

### Примечание



Время работы в режиме разговора и в ждущем режиме зависит от сопряженного по *Bluetooth*<sup>®</sup> устройства, а также от настроек устройств и условий эксплуатации.



## 6. Уход и техобслуживание

Чистку изделия производить только безворсовой слегка влажной салфеткой. Запрещается применять агрессивные чистящие средства. Следите за тем, чтобы в устройство не попала вода.

## 7. Отказ от гарантийных обязательств

Компания Nama GmbH & Co KG не несет ответственность за ущерб, возникший вследствие неправильного монтажа, подключения и использования изделия не по назначению, а также вследствие несоблюдения инструкции по эксплуатации и техники безопасности.

## 8. Технические характеристики

	<i>Bluetooth</i> <sup>®</sup> -гарнитура
Стандарты <i>Bluetooth</i> <sup>®</sup>	<i>Bluetooth</i> <sup>®</sup> v5.0
Поддерживаемые протоколы	A2DP V1.2, AVRCP, HFP V1.5, HSP V1.2
Частота передачи по <i>Bluetooth</i> <sup>®</sup>	2402 – 2480 MHz
Дальность действия	< 10 m
	Аккумулятор
Аккумуляторная батарея	Литий-полимерный 3,7 В
Мин. емкость	30 mAh
Ток потребления	max. 5 V $\equiv$ 35 mA
Время зарядки	~ 1,5 h
Ждущий режим *	~ 100 h
Время воспроизведения *	~ 3 h
Время разговора *	~ 2,5 h

\* полностью заряженная батарея

---

## 9. Инструкции по утилизации

### Охрана окружающей среды:



С момента перехода национального законодательства на европейские нормативы 2012/19/EU и 2006/66/EU действительно следующее: Электрические и электронные приборы, а также батареи запрещается утилизировать с обычным мусором. Потребитель, согласно закону, обязан утилизировать электрические и электронные приборы, а также батареи и аккумуляторы после их использования в специально предназначенных для этого пунктах сбора, либо в пунктах продажи. Детальная регламентация этих требований осуществляется соответствующим местным законодательством. Необходимость соблюдения данных предписаний обозначается особым значком на изделии, инструкции по эксплуатации или упаковке. При переработке, повторном использовании материалов или при другой форме утилизации бывших в употреблении приборов Вы помогаете охране окружающей среды. В соответствии с предписаниями по обращению с батареями, в Германии вышеназванные нормативы действуют для утилизации батарей и аккумуляторов.

## 10. Декларация производителя

**CE** Настоящим компания Hama GmbH & Co KG заявляет, что радиооборудование типа [00137497] отвечает требованиям директивы 2014/53/ЕС. С полным текстом декларации о соответствии требованиям ЕС можно ознакомиться здесь: [www.hama.com](http://www.hama.com) -> 00137497 -> Downloads.

Диапазон/диапазоны частот	2402 – 2480 MHz
Максимальная излучаемая мощность	3,98 mW E.I.R.P.

## Bedieningselementen en weergaven

1. Oorbeugel afneembaar
2. Multifunctionele toets
3. Status-led
4. Touch volumeregelaar
5. Schakelaar Aan/Uit
6. Micro-USB-laadpoort headset
7. Laadcontacten
8. Laadschaal met houder voor ventilatierooster in de auto
9. Micro-USB-laadpoort laadschaal

Hartelijk dank dat u voor een product van Hama heeft gekozen. Neem de tijd om de volgende aanwijzingen en instructies volledig door te lezen. Berg deze gebruiksaanwijzing vervolgens op een goede plek op zodat u hem als naslagwerk kunt gebruiken. Op zodat u hem als naslagwerk kunt gebruiken. Mocht u het toestel verkopen, geeft u dan ook deze gebruiksaanwijzing aan de nieuwe eigenaar.

## 1. Verklaring van waarschuwingssymbolen en instructies

### Waarschuwing

Wordt gebruikt voor veiligheidsinstructies of om de aandacht te trekken op bijzondere gevaren en risico's.

### Aanwijzing

Wordt gebruikt voor extra informatie of belangrijke informatie.

## 2. Inhoud van de verpakking

- 1x *Bluetooth*<sup>®</sup>-headset MyVoice 1400
- 1x USB-oplaadkabel
- 1x oorbeugels
- 3 oorkussens in verschillende maten (S/M/L)
- 1x laadschaal met houder voor ventilatierooster in de auto
- deze bedieningsinstructies

## 3. Veiligheidsinstructies

- Het product is bedoeld voor niet-commercieel privegebruik in huiselijke kring.
- Bescherm het product tegen vuil, vocht en oververhitting en gebruik het alleen in droge omgevingen.
- Laat u zich op weg met een motorvoertuig of sporttoestel niet door uw product afleiden en let op de verkeerssituatie en uw omgeving.
- Laat het product niet vallen en stel het niet bloot aan zware schokken of stoten.

- 
- Gebruik het product niet buiten de in de technische gegevens vermelde vermogensgrenzen.
  - Open het product niet en gebruik het niet meer als het beschadigd is.
  - De accu is vast ingebouwd en kan niet worden verwijderd, voer het product derhalve als één geheel af overeenkomstig de wettelijke voorschriften.
  - Het verpakkingsmateriaal direct en overeenkomstig de lokaal geldende afvoervoorschriften afvoeren.
  - Verander niets aan het toestel. Daardoor vervalt elke aanspraak op garantie.
  - Gooi de accu resp. het product niet in het vuur.
  - De accu's/batterijen niet wijzigen en/of vervormen/verhitten/demonteren.
  - Gebruik het product uitsluitend voor het doel waarvoor het gemaakt is.
  - Gebruik het artikel alleen onder gematigde klimatologische omstandigheden.
  - Probeer niet het product zelf te onderhouden of te repareren. Laat onderhouds- en reparatiewerkzaamheden door vakpersoneel uitvoeren.
  - Gebruik het product niet binnen omgevingen, waarin elektronische apparatuur niet is toegestaan.

### **Waarschuwing – Accu**



- Gebruik alleen geschikte laadapparatuur of USB-aansluitingen voor het opladen.
- Gebruik defecte laadapparatuur of USB-aansluitingen niet meer en probeer ze niet te repareren.
- Het op te laden product niet overladen of diepontladen.
- Vermijd opslag, opladen en gebruik bij extreme temperaturen en extreem lage luchtdruk (bijv. op grote hoogte).
- Indien de accu's gedurende langere tijd worden opgeborgen, dan dienen ze ten minste elke 3 maanden te worden opgeladen.

### **Waarschuwing – Hoog volume**



- Hoog geluidsdrukniveau!
- Gevaar voor gehoorschade.
- Om gehoorverlies te voorkomen, dient u het horen bij een hoog geluidsdrukniveau gedurende lange periodes te vermijden.
- Houd het geluidsvolume te allen tijde op een verstandig niveau. Grote geluidsvolumen kunnen – zelfs kortstondig – tot gehoorbeschadiging leiden.

### Waarschuwing – Hoog volume



- De gebruikmaking van het product beperkt u in de waarneming van omgevingsgeluiden. Bedient u om deze reden tijdens het gebruik ervan geen voertuigen of machines.



## 4. Inbedrijfstelling

- De headset beschikt over een oplaadbare accu. Vóór het eerste gebruik dient de accu volledig te worden opgeladen.
- Controleer of de headset is uitgeschakeld voordat met het opladen wordt begonnen.
- Start het opladen door de meegeleverde USB-oplaadkabel op de **laadpoort** (9) van de laadschaal en op de USB-aansluiting van een pc/notebook aan te sluiten. Plaats vervolgens de headset in de laadschaal. Alternatief kan de headset via een geschikt USB-laadtoestel worden opgeladen. Verbind hiervoor de laadpoort op de **headset** (6) met een USB-oplader. Neem hiervoor de bedieningsinstructies van het gebruikte USB-laadtoestel in acht.
- Het **statusledje** (3) brandt tijdens het opladen constant rood.
- Het kan max. 2 uur duren totdat de accu volledig is opgeladen.

### Waarschuwing



Gebruik de headset niet tijdens het opladen!

- Zodra de accu volledig is opgeladen brandt de **status-led** (3) blauw.
- Aansluitend alle kabel- en netwerkverbindingen scheiden.

### Aanwijzing



Indien het toestel gedurende enige maanden niet werd gebruikt, dan kan het 15-30 minuten duren totdat de **status-LED** (3) tijdens het opladen rood gaat branden.

## 5. Gebruik en werking

### Headset in-/uitschakelen

#### • Inschakelen:

Schakel de headset via de **schakelaar Aan/Uit** (5) in. U hoort een kort geluidssignaal, de gesproken informatie „Power On” en de **led-indicator** (3) knippert.

#### • Uitschakelen:

Schakel de headset via de **schakelaar Aan/Uit** (5) uit. De **led-indicator** (3) licht kort rood op, u hoort een geluidssignaal en de gesproken informatie „Power Off” weerklinkt.

Bij de eerste maal inschakelen wordt automatisch de pairing gestart – zie 5.1. **De eerste maal een Bluetooth®-verbinding tot stand brengen (pairing/koppelen).**

---

## 5.1. De eerste maal een *Bluetooth*<sup>®</sup>-verbinding tot stand brengen (pairing/koppelen)

### Aanwijzing – pairing/koppelen

- Controleer of uw *Bluetooth*<sup>®</sup>-geschikt eindtoestel is ingeschakeld en of de *Bluetooth*<sup>®</sup>-functie is geactiveerd.
- Lees hiervoor de bedieningsinstructies van uw eindtoestel.
- De headset en het eindtoestel dienen niet meer dan 1 meter van elkaar te zijn verwijderd. Hoe dichterbij elkaar, des te beter.
- Controleer of de headset is uitgeschakeld.
- **Apparaat uit:** Schakel de headset via de **schakelaar Aan/Uit** (5) in. U hoort een kort geluidssignaal evenals de gesproken informatie „Power On - Pairing“ en de **led-indicator** (3) knippert afwisselend rood en blauw. De headset zoekt naar een *Bluetooth*<sup>®</sup> verbinding.
- Open op uw eindtoestel de *Bluetooth*<sup>®</sup>-instellingen en wacht totdat in de lijst van gevonden *Bluetooth*<sup>®</sup>-apparatuur **MyVoice 1400** wordt weergegeven.
- Selecteer **MyVoice 1400** en wacht totdat de headset als “verbonden” in de *Bluetooth*<sup>®</sup>-instellingen van uw eindtoestel wordt weergegeven.

### Aanwijzing – *Bluetooth*<sup>®</sup>-password

Sommige toestellen hebben voor het tot stand brengen van de verbinding met een ander *Bluetooth*<sup>®</sup>-toestel een password nodig.

- Voer voor de verbinding het password **0000** in, indien uw eindtoestel de invoer van een password verlangt.

### Aanwijzing

Indien de koppeling succesvol was, knippert de **led-indicator** (3) langzaam blauw. De gesproken informatie „Connected“ weerklinkt.

- U kunt de headset nu gebruiken.

## 5.2. Automatische *Bluetooth*<sup>®</sup>-verbinding (na een reeds uitgevoerde pairing)

### Aanwijzing

- Controleer of uw *Bluetooth*<sup>®</sup>-geschikt eindtoestel is ingeschakeld en of de *Bluetooth*<sup>®</sup>-functie is geactiveerd.
- Lees hiervoor de bedieningsinstructies van uw eindtoestel.
- Controleer of de headset is ingeschakeld.
- Nadat de eerste verbinding succesvol tot stand is gebracht wordt de verbinding normaliter steeds weer automatisch uitgevoerd.
- U kunt de headset nu gebruiken.



## Aanwijzing

- Indien de koppeling succesvol was, knippert de **led-indicator** (3) langzaam blauw. De gesproken informatie „Connected“ weerklinkt.
- Eventueel dient u de instelling op het eindapparaat uit te voeren om de automatische verbinding met de gekoppelde headset toe te staan.



## Aanwijzing - verbinding stagneert

Nadat de eerste verbinding succesvol tot stand is gebracht wordt de verbinding normaliter steeds weer automatisch uitgevoerd. Indien de *Bluetooth*<sup>®</sup>-verbinding echter niet wederom automatisch tot stand wordt gebracht, dan dienen de hieronder vermelde punten te worden gecontroleerd:

- Controleer in de *Bluetooth*<sup>®</sup>-instellingen van uw eindtoestel of **MyVoice 1400** is verbonden. Is dit niet het geval, dan herhaalt u de onder **5.1. De eerste maal een *Bluetooth*<sup>®</sup>-verbinding tot stand brengen (pairing/koppelen)** vermelde stappen.
- Controleer of obstakels het bereik negatief beïnvloeden. Indien dit het geval is, dan plaatst u de toestellen dichter bij elkaar.
- Ook kan bij een zwakke accu het zendvermogen beperkt zijn.

## 5.3. Multi-pairing

- U kunt de headset tegelijkertijd met twee eindtoestellen koppelen om deze parallel te kunnen gebruiken, bijv. in geval van privé en zakelijk gebruikte mobiele telefoons.
- Activeer *Bluetooth*<sup>®</sup> allereerst op het eerste eindtoestel dat u wilt koppelen.
- Koppel het eerste eindtoestel met de headset, zoals in **5.1. De eerste maal een *Bluetooth*<sup>®</sup>-verbinding tot stand brengen (pairing/koppelen)** is beschreven.
- Verbreek bij het eerste eindtoestel de *Bluetooth*<sup>®</sup> verbinding.
- Activeer aansluitend *Bluetooth*<sup>®</sup> bij het tweede eindtoestel. Ga verder zoals in 5.1. De eerste maal een *Bluetooth*<sup>®</sup> verbinding tot stand brengen (pairing/koppelen) is beschreven.
- Na een succesvolle verbinding van het tweede eindtoestel opent u op het als eerste verbonden eindtoestel de *Bluetooth*<sup>®</sup> instellingen en selecteert u **MyVoice 1400** opnieuw.
- Nu zijn beide eindtoestellen met de headset verbonden en u hoort de gesproken informatie „Second Device Connected“.
- Beide eindtoestellen zijn met de headset verbonden.



---

## 5.4. Handsfree-functie

### Aanwijzing



- Let erop dat de ondersteuning van enige functies afhankelijk is van uw eindtoestel.
- Lees hiervoor de bedieningsinstructies van uw eindtoestel.

De mogelijkheid is aanwezig om de headset als een handsfree-voorziening voor uw mobiele telefoon te gebruiken.

### Telefoneren

- Kies het nummer direct op uw eindtoestel om een telefoongesprek tot stand te brengen

### Spraakkiezen-functie

- Controleer of uw mobiele toestel spraakkiezen ondersteunt.
- Houd de **multifunctionele toets** (2) gedurende ca. 2 seconden ingedrukt. U hoort een korte signaaltoon.
- Op uw mobiele telefoon wordt de spraakbesturing geopend.
- Om een telefoongesprek te starten, volgt u de bedieningsinstructies van uw mobiele telefoon.
- Noem de naam van de persoon die u wenst te bellen.
- Indien de spraakvermeldingen met het bijbehorende telefoonnummer, welke op uw mobiele toestel is opgeslagen, zijn gekoppeld, dan wordt het nummer gekozen.

### Telefoongesprek aannemen

- Druk eenmaal op de **multifunctionele toets** (2) om een binnenkomend gesprek aan te nemen.

### Binnenkomend gesprek weigeren

- Om een binnenkomend gesprek te weigeren, drukt u gedurende ca. 1 seconde op de **multifunctionele toets** (2). U hoort een kort geluidssignaal.

### Gesprek beëindigen

- Druk tijdens het gesprek eenmaal op de **multifunctionele toets** (2) om het gesprek te beëindigen.

### Herhaling van laatst gekozen nummer

- Druk tweemaal kort op de **multifunctionele toets** (2) om het nummer van het laatste gesprek te kiezen.
- U hoort een korte signaaltoon.

---

## 5.5. Voice Assistant-functie

De **Voice Assistant** is een geïntegreerde, interactieve functie die het voor u mogelijk maakt met één druk op de knop een communicatie met uw Siri of de Google Assistant te starten. Met deze functie is het voor u mogelijk om vragen te stellen en uitgebreide ondersteuning van uw spraakassistent te krijgen, zelfs als u uw telefoon niet in de hand houdt.

Aansluitend vindt u een kleine keuze van voorbeelden uit een veelvoud aan mogelijkheden.

### Aanwijzing – Siri

Siri is alleen op geschikte eindapparaten met iOS 5 (vanaf iPhone 4s) of hoger beschikbaar.

### Aanwijzing – Google Assistant

- De **Google Assistant** is alleen op geschikte eindapparaten met **Android 5.0 of hoger** beschikbaar met Google Play Services, >1,5GB vrij geheugen en een minimale beeldschermresolutie van 720P.
- De **Google Assistant App** moet op uw eindapparaat beschikbaar zijn en als standaard spraakassistent zijn ingesteld.

Druk op de **multifunctionele toets** (2), terwijl de headset via *Bluetooth*<sup>®</sup> is verbonden, om een communicatie met uw Siri of Google Assistant te starten. Zodra u een signaaltoon hoort, is uw Voice Assistant gereed om u te ondersteunen.

#### • Voorbeeld 1:

Druk kort op de **multifunctionele toets** (2) totdat u een geluidssignaal hoort en de spraakassistent wordt geopend. Spreek aansluitend in uw headset: „Hoe is het weer vandaag?“ De spraakassistent zal bijvoorbeeld als volgt antwoorden: „Overwegend bewolkt met een paar buien“

#### • Voorbeeld 2:

Druk kort op de **multifunctionele toets** (2) totdat u een geluidssignaal hoort en de spraakassistent wordt geopend. Spreek aansluitend in uw headset: „Hoe laat is het nu?“ De spraakassistent zal bijvoorbeeld als volgt antwoorden: „Het is 20:00 uur“

- **Nog een paar voorbeelden:** : Zet de wekker voor 7 uur morgenvroeg.  
Speel muziek.  
Wat is er in het nieuws?

---

## 5.6. Volumeregeling

- Tip tweemaal kort achter elkaar op het **aanraakscherm** (4) om het volume te verlagen. Er weerklinkt een geluidssignaal en het volume wordt verlaagd.
- Tip en blijf op het **aanraakscherm** (4) om het volume te verhogen. Er weerklinkt een geluidssignaal en het volume wordt verhoogd. Bij het bereiken van het max. volume weerklinkt er tweemaal een geluidssignaal en u hoort de gesproken informatie „Volume Maximum“.

## 5.7. Audioweergave

- Druk op de **multifunctionele toets** (2) om de audioweergave te starten of om deze te stoppen.

## 5.8. Headset scheiden

- Schakel de headset uit.
- Verbreek de verbinding met de headset via de *Bluetooth*<sup>®</sup>-instellingen van uw eindtoestel.

## 5.9. Accucapaciteit

- Bij een lage accucapaciteit (<25 %) knippert de **led-indicator** (3) langzaam rood.
- Laad de headset op zoals in **4. Inbedrijfstelling** is beschreven.

### Aanwijzing



De beschikbare gespreks- resp. stand-by-tijd is echter steeds afhankelijk van de mobiele telefoon die wordt gebruikt of van andere compatibele *Bluetooth*<sup>®</sup>-apparatuur evenals van de gebruikersinstellingen, gebruikersvoorkeuren en van de desbetreffende omgevingsomstandigheden.



## 6. Onderhoud en verzorging

Reinig dit product uitsluitend met een pluisvrije, licht vochtige doek en maak geen gebruik van agressieve reinigingsmiddelen. Let erop dat er geen water in het product binnendringt.

## 7. Uitsluiting van garantie en aansprakelijkheid

Hama GmbH & Co KG aanvaardt geen enkele aansprakelijkheid of garantieclaims voor schade of gevolgschade, welke door ondeskundige installatie, montage en ondeskundig gebruik van het product ontstaan of het resultaat zijn van het niet in acht nemen van de bedieningsinstructies en/of veiligheidsinstructies.

## 8. Technische specificaties

	<i>Bluetooth</i> <sup>®</sup> headset
<i>Bluetooth</i> <sup>®</sup> technologie	<i>Bluetooth</i> <sup>®</sup> v5.0
Ondersteunde profielen	A2DP V1.2, AVRCP, HFP V1.5, HSP V1.2
Frequentie voor de <i>Bluetooth</i> <sup>®</sup> -datatransfers	2402 – 2480 MHz
Bereik	< 10 m
	Accu
Accutype	3,7 V Lithium-Polymer
Min. Capaciteit	30 mAh
Stroomverbruik	max. 5 V $\equiv$ 35 mA
Oplaadtijd	~ 1,5 h
Standby *	~ 100 h
Muziektijd *	~ 3 h
Gesprekstijd *	~ 2,5 h

\* indien volledig opgeladen

## 9. Aanwijzingen over de afvalverwerking

### Notitie aangaande de bescherming van het milieu:



Ten gevolge van de invoering van de Europese Richtlijn 2012/19/EU en 2006/66/EU in het nationaal juridisch systeem, is het volgende van toepassing: Elektrische en elektronische apparatuur, zoals batterijen mag niet met het huisvuil weggegooid worden. Consumenten zijn wettelijk verplicht om elektrische en elektronische apparaten zoals batterijen op het einde van gebruik in te dienen bij openbare verzamelplaatsen speciaal opgezet voor dit doeleinde of bij een verkooppunt. Verdere specificaties aangaande dit onderwerp zijn omschreven door de nationale wet van het betreffende land. Dit symbool op het product, de gebruiksaanwijzing of de verpakking duidt erop dat het product onderworpen is aan deze richtlijnen. Door te recyclen, hergebruiken van materialen of andere vormen van hergebruiken van oude toestellen/batterijen, levert u een grote bijdrage aan de bescherming van het milieu.

---

## 10. Conformiteitsverklaring

**CE** Hierbij verklaar ik, Hama GmbH & Co KG, dat het type radioapparatuur [00137497] conform is met Richtlijn 2014/53/EU. De volledige tekst van de EU-conformiteitsverklaring kan worden geraadpleegd op het volgende internetadres:  
[www.hama.com](http://www.hama.com) -> 00137497 -> Downloads.

Frequentieband(en)	2402 – 2480 MHz
Maximaal radiofrequent vermogen	3,98 mW E.I.R.P.

## Elementos de comando e indicadores

1. Aro de orelha amovível
2. Botão multifunções
3. LED de estado
4. Regulador do volume de som tátil
5. Interruptor de ligar/desligar
6. Tomada de carregamento micro USB dos microauscultadores
7. Contactos de carga
8. Base de carregamento com suporte para grelha de ventilação de automóvel
9. Tomada de carregamento micro USB da base de carregamento

Agradecemos que se tenha decidido por este produto Hama!  
Antes de utilizar o produto, leia completamente estas indicações e informações. Guarde, depois, estas informações num local seguro para consultas futuras. Se transmitir o produto para um novo proprietário, entregue também as instruções de utilização.

## 1. Descrição dos símbolos de aviso e das notas

### Aviso



É utilizado para identificar informações de segurança ou chamar a atenção para perigos e riscos especiais.

### Nota



É utilizado para identificar informações adicionais ou notas importantes.

## 2. Conteúdo da embalagem

- 1 microauscultadores *Bluetooth*® MyVoice 1400
- 1 cabo de carregamento USB
- 1 aros de orelha
- 3 almofadas de auricular em vários tamanhos (S/M/L)
- 1x base de carregamento com suporte para grelha de ventilação de automóvel
- Estas instruções de utilização

## 3. Sicherheitshinweise

- O produto está previsto apenas para utilização doméstica e não comercial.
- Proteja o produto contra sujidade, humidade e sobreaquecimento e utilize-o somente em ambientes secos.
- Não se distraia com o produto durante a condução de veículos ou ao utilizar aparelhos desportivos e tenha sempre atenção ao

---

trânsito e ao meio circundante.

- Não deixe cair o produto nem o submeta a choques fortes.
- Não utilize o produto fora dos limites de desempenho indicados nas especificações técnicas.
- Não abra o produto nem o utilize caso este esteja danificado.
- A bateria está instalada de forma fixa e não pode ser removida. Elimine o produto completo de acordo com a legislação em vigor.
- Elimine imediatamente o material da embalagem em conformidade com as normas locais aplicáveis.
- Não efectue modificações no aparelho. Perda dos direitos de garantia.
- Não queime a bateria nem o produto.
- Não altere nem deforme/aqueça/desmonte pilhas/baterias.
- Utilize o produto apenas para a finalidade prevista.
- Utilize o artigo apenas com condições climatéricas amenas.
- Não tente fazer a manutenção ou reparar o aparelho. Qualquer trabalho de manutenção deve ser executado por técnicos especializados.
- Não utilize o produto em áreas nas quais não são permitidos aparelhos electrónicos.

#### **Aviso – Bateria**



- Utilize apenas carregadores adequados ou ligações USB para efectuar o carregamento.
- De modo geral, não utilize carregadores ou ligações USB que apresentem danos, nem tente reparar os mesmos.
- Não submeta o produto a um carregamento excessivo ou a um descarregamento completo.
- Evite o armazenamento, carregamento e utilização com temperaturas extremas e pressão atmosférica extremamente baixa (como, por exemplo, a grande altitude).
- No caso de um período de armazenamento prolongado, carregue a bateria regularmente (pelo menos, trimestralmente).

#### **Aviso – Volume alto**



- Elevada pressão sonora!
- Existe risco de danos auditivos.
- Para evitar perda da audição, evite escutar a um volume elevado durante um longo período.
- Mantenha sempre o volume de som num nível moderado. Um volume de som elevado, mesmo durante um período curto, poderá causar lesões auditivas.

#### Aviso – Volume alto

- A utilização do produto limita a percepção de ruídos ambiente. Por conseguinte, durante a utilização, não opere quaisquer veículos ou máquinas.



#### 4. Colocação em funcionamento

- Os auscultadores dispõem de uma bateria recarregável. Antes da primeira utilização, a bateria tem de ser totalmente carregada.
- Certifique-se que os auscultadores estão desligados antes do carregamento.
- Inicie o processo de carregamento ligando o cabo de carregamento USB à **tomada de carregamento** (9) da base de carregamento e à ligação USB de um PC/portátil. Em seguida, coloque os microauscultadores na base de carregamento. Alternativamente pode carregar os auscultadores através de um carregador USB adequado. Para isso, ligue a tomada de carregamento nos **microauscultadores** (6) a um carregador USB. Para tal, consulte o manual de instruções do carregador USB utilizado.
- O **LED de estado** (3) acende-se permanentemente a vermelho durante o processo de carregamento.
- Pode demorar até 2 horas para que a bateria fique totalmente carregada.

#### Aviso

Não utilize os microauscultadores durante o processo de carregamento!



- Quando a bateria estiver totalmente carregada, o **LED de estado** (3) acende a azul.
- Desligue posteriormente todas as ligações de cabos e à rede elétrica.

#### Nota

Se não tiver utilizado o aparelho durante alguns meses, poderá demorar 15-30 minutos até que o **LED de estado** (3) se acenda a vermelho durante o processo de carregamento.



#### 5. Operação

##### Ligar/desligar os microauscultadores

##### • Ligar:

Volte a ligar os microauscultadores através do **interruptor de ligar/desligar** (5). É emitido um sinal sonoro breve e a informação de voz "Power On", e o **indicador LED** (3) pisca.



---

## • Desligar:

Volte a desligar os microauscultadores através do **interruptor de ligar/desligar** (5). O **indicador LED** (3) acende-se brevemente a vermelho e ouve-se um sinal sonoro e a informação de voz "Power Off".

Durante a primeira ligação, o emparelhamento é iniciado automaticamente – ver **5.1. Primeira ligação Bluetooth® (emparelhamento)**.

## 5.1. Primeira ligação Bluetooth® (emparelhamento)

### Nota – Emparelhamento

- Certifique-se de que o seu dispositivo *Bluetooth*® está ligado e que o *Bluetooth*® está ativado.
- Certifique-se de que o seu dispositivo *Bluetooth*® está visível para outros dispositivos *Bluetooth*®.
- Os auscultadores e o dispositivo não devem estar a mais de 1 metro de distância um do outro. Quanto menor a distância, melhor.
- Certifique-se de que os microauscultadores estão desligados.
- **Aparelho desligado:** Volte a ligar os microauscultadores através do **interruptor de ligar/desligar** (5). É emitido um sinal sonoro breve e a informação de voz "Power On -Pairing", e o **indicador LED** (3) pisca alternadamente a vermelho e azul. Os microauscultadores procuram uma ligação *Bluetooth*®.
- Abra o menu de definições *Bluetooth*® no seu dispositivo final e aguarde até a lista de dispositivos *Bluetooth*® encontrados apresentar **MyVoice 1400**.
- Selecione **MyVoice 1400** e aguarde até que os auscultadores sejam apresentados como ligados nas definições *Bluetooth*® do seu dispositivo final.

### Nota – Palavra-passe Bluetooth®

Alguns dispositivos requerem a introdução de uma palavra-passe para estabelecer a ligação a outro dispositivo *Bluetooth*®.

- Para estabelecer a ligação aos auscultadores introduza a palavra-passe **0000** se tal lhe for solicitado pelo seu dispositivo final.

### Nota

Em caso de emparelhamento bem-sucedido, o **LED de estado** (3) pisca lentamente a azul. Ouve-se a informação de voz "Connected".

- Agora, pode utilizar os microauscultadores.

---

## 5.2. Ligação *Bluetooth*® automática (após emparelhamento já efetuado)

### Nota



- Certifique-se de que o seu dispositivo *Bluetooth*® está ligado e que o *Bluetooth*® está ativado.
- Para tal, consulte o manual de instruções do seu dispositivo.
- Certifique-se de que os microauscultadores estão ligados.
- Após uma primeira ligação bem-sucedida, a ligação é realizada automaticamente.
- Agora, pode utilizar os microauscultadores.

### Nota



- Em caso de emparelhamento bem-sucedido, o **LED de estado** (3) pisca lentamente a azul. Ouve-se a informação de voz "Connected".
- Poderá ser necessário configurar o dispositivo para permitir a ligação automática aos microauscultadores emparelhados.

### Aviso - Ligação afetada



Após uma primeira ligação bem-sucedida, a ligação é realizada automaticamente. Caso a ligação *Bluetooth*® não seja estabelecida automaticamente, verifique os seguintes aspetos:

- Nas definições *Bluetooth*® do dispositivo, verifique se **MyVoice 1400** está ligado. Caso tal não se verifique, repita os passos indicados no ponto **5.1. referentes à primeira ligação *Bluetooth*®**.
- Verifique se existem obstáculos a afetar o alcance. Caso existam, coloque os dispositivos mais próximos um do outro.
- O desempenho também pode ficar prejudicado quando a bateria está fraca.

## 5.3. Multi-emparelhamento

- Os microauscultadores podem ser emparelhados simultaneamente com dois dispositivos para poder utilizá-los paralelamente como, por exemplo, telemóvel privado e profissional.
- Em primeiro lugar, ative o *Bluetooth*® apenas no primeiro dispositivo com o qual deseja estabelecer o emparelhamento.
- Estabeleça o emparelhamento do primeiro dispositivo com os microauscultadores como descrito no ponto **5.1. Primeira ligação *Bluetooth*® (emparelhamento)**.
- Interrompa a ligação *Bluetooth*® no primeiro dispositivo.
- Em seguida, ative a função *Bluetooth*® no segundo dispositivo. Continue o procedimento como descrito no ponto 5.1.

---

Emparelhamento *Bluetooth*® (primeira ligação).

- Após a ligação bem-sucedida do segundo dispositivo, abra no primeiro dispositivo emparelhado as definições *Bluetooth*® e selecione novamente **MyVoice 1400**.
- Ambos os dispositivos estão ligados aos microauscultadores e é emitida a informação de voz "Second Device Connected".

## 5.4. Função de alta-voz

### Nota



- Tenha em atenção que o suporte de algumas funções depende do seu dispositivo.
- Para tal, consulte o manual de instruções do seu dispositivo.

Existe a possibilidade de utilizar os microauscultadores como um sistema mãos-livres para o seu telemóvel.

### Fazer uma chamada

- Marque o número de telefone diretamente no seu dispositivo para fazer uma chamada.

### Função da marcação por voz

- Verifique se o seu telemóvel suporta a marcação por voz.
- Mantenha o **botão multifunções** (2) premido durante cerca de 2 segundos. Ouve-se um sinal acústico breve.
- No seu telemóvel é aberto o comando por voz.
- Para fazer uma chamada, proceda como descrito no manual de instruções do seu telemóvel.
- Pronuncie o nome da pessoa para a qual deseja telefonar.
- Se os registos de voz com os respetivos números de telefone (gravados no seu telemóvel) estiverem emparelhados, o número é marcado.

### Atender uma chamada

- Prima o **botão multifunções** (2) uma vez para atender uma chamada recebida.

### Rejeitar uma chamada

- Para rejeitar uma chamada recebida, prima o **botão multifunções** (2) durante aprox. 1 segundo. Ouve-se um sinal sonoro breve.

### Terminar uma chamada

- Durante a chamada, prima o **botão multifunções** (2) uma vez para terminar a chamada.

---

## Repetição de marcação

- Prima o **botão multifunções** (2) duas vezes brevemente para marcar o número da última chamada.
- Ouve-se um sinal acústico breve.

## 5.5. Função Voice Assistant

O **Voice Assistant** é uma função interativa integrada que lhe permite estabelecer comunicação com a Siri ou com o seu assistente Google premindo um botão. Esta função permite-lhe fazer perguntas e obter apoio do seu assistente de voz de diversas formas, mesmo que não esteja a segurar no seu telefone.

De seguida, pode encontrar alguns exemplos selecionados a partir de diversas possibilidades.

### Nota – Siri



A Siri só está disponível em dispositivos compatíveis com iOS 5 (a partir do iPhone 4s) ou superior.

### Nota – Google Assistant



- O **Google Assistant** só está disponível em dispositivos compatíveis com **Android 5.0 ou superior** com Google Play Services, >1,5 GB de memória livre e uma resolução mínima do ecrã de 720 P.
- A **aplicação Google Assistant** deve estar disponível no seu dispositivo e definida como assistente de voz padrão.

Prima o **botão multifunção** (2) enquanto os microauscultadores estão ligados por *Bluetooth*<sup>®</sup> para estabelecer comunicação com a Siri ou com o Google Assistant. Assim que ouvir um sinal sonoro, o seu Voice Assistant está pronto para o ajudar.

#### • Exemplo 1:

Prima o **botão multifunção** (2) até ouvir um sinal sonoro e o assistente de voz ser iniciado. Em seguida, fale para os seus microauscultadores: „Como está o tempo hoje?“ O assistente de voz irá responder, por exemplo, da seguinte forma: „Em geral, nublado com alguns aguaceiros“

#### • Exemplo 2:

Prima o **botão multifunção** (2) até ouvir um sinal sonoro e o assistente de voz ser iniciado. Em seguida, fale para os seus microauscultadores: „Que horas são?“ O assistente de voz irá responder, por exemplo, da seguinte forma: „São 20:00 horas“

- **Outros exemplos:** Define um alarme para as 7 horas da manhã.  
Reproduz música.  
O que há de novo nas notícias?

---

## 5.6. Regulação do volume de som

- Toque no **painel tátil** (4) duas vezes sucessivas rapidamente para reduzir o volume de som. É emitido um sinal sonoro e o volume é reduzido.
- Toque e mantenha pressionado o **painel tátil** (4) para aumentar o volume. É emitido um sinal sonoro e o volume é aumentado. Ao atingir o volume máx. é emitido um sinal sonoro duas vezes e a informação de voz "Volume Maximum".

## 5.7. Reprodução de áudio

- Prima o **botão multifunção** (2) para iniciar ou interromper a reprodução de áudio.

## 5.8. Desligar os auscultadores

- Desligue os auscultadores.
- Desligue os auscultadores através das configurações *Bluetooth*<sup>®</sup> do seu dispositivo final.

## 5.9. Capacidade da bateria

- Em caso de estado de carga baixo (<25%), o **LED de estado** (3) pisca lentamente a vermelho.
- Carregue os microauscultadores como descrito no ponto 4. **Colocação em funcionamento.**

### Nota



O tempo de conversação ou standby disponível depende, no entanto, do respetivo telemóvel utilizado ou dos outros dispositivos *Bluetooth*<sup>®</sup> compatíveis, bem como das definições do utilizador, das preferências do utilizador e das condições ambientais correspondentes.



## 6. Manutenção e conservação

limpe o produto apenas com um pano sem fiapos ligeiramente humedecido e não utilize produtos de limpeza agressivos. Certifique-se de que não entra água para dentro do produto.

## 7. Exclusão de garantia

A Hama GmbH & Co KG não assume qualquer responsabilidade ou garantia por danos provocados pela instalação, montagem ou manuseamento incorrectos do produto e não observação do das instruções de utilização e/ou das informações de segurança.

## 8. Especificações técnicas

	Microauscultadores <i>Bluetooth</i> ®
Tecnologia <i>Bluetooth</i> ®	Bluetooth® v5.0
Perfis suportados	A2DP V1.2, AVRCP, HFP V1.5, HSP V1.2
Frequência para as transmissões <i>Bluetooth</i> ®	2402 – 2480 MHz
Alcance	< 10 m
	Bateria
Bateria	Polímeros de lítio de 3,7 V
Capacidade mín.	30 mAh
Consumo de energia	max. 5 V = 35 mA
Tempo de carregamento	~ 1,5 h
Hibernação *	~ 100 h
Tempo em reprodução de música *	~ 3 h
Tempo em conversação *	~ 2,5 h

\* após carregamento completo

## 9. Indicações de eliminação

### Nota em Protecção Ambiental:



Após a implementação da directiva comunitária 2012/19/EU e 2006/66/EU no sistema legal nacional, o seguinte aplica-se: Os aparelhos eléctricos e electrónicos, bem como baterias, não podem ser eliminados juntamente com o lixo doméstico. Consumidores estão obrigados por lei a colocar os aparelhos eléctricos e electrónicos, bem como baterias, sem uso em locais públicos específicos para este efeito ou no ponto de venda. Os detalhes para este processo são definidos por lei pelos respectivos países. Este símbolo no produto, o manual de instruções ou a embalagem indicam que o produto está sujeito a estes regulamentos. Reciclando, reutilizando os materiais dos seus velhos aparelhos/ baterias, esta a fazer uma enorme contribuição para a protecção do ambiente.

---

## 10. Declaração de conformidade

**CE** O(a) abaixo assinado(a) Hama GmbH & Co KG declara que o presente tipo de equipamento de rádio [00137497] está em conformidade com a Diretiva 2014/53/UE. O texto integral da declaração de conformidade está disponível no seguinte endereço de Internet:

[www.hama.com](http://www.hama.com) -> 00137497 -> Downloads.

Banda(s) de frequências	2402 – 2480 MHz
Potência máxima transmitida	3,98 mW E.I.R.P.

## Elemente de comandă și afișaje

1. Colier de fixare detașabil
2. Tastă multifuncțională
3. LED de statut
4. Regulator volum sonor tactil
5. Comutator pornit/oprit.
6. Racord micro USB de încărcare cască
7. Contacte încărcare
8. Stație de încărcare cu dispozitiv de fixare pentru grătar de ventilație auto
9. Racord micro USB de încărcare stație de încărcare

Vă mulțumim că ați optat pentru un produs Hama.  
Pentru început vă rugăm să vă lăsați puțin timp și să citiți complet următoarele instrucțiuni și indicații. Vă rugăm să păstrați manualul de utilizare la loc sigur pentru o consultare ulterioară în caz de nevoie. În caz de înstrăinare a aparatului vă rugăm să predați și acest manual noului proprietar.

## 1. Explicarea simbolurilor de avertizare și indicații

### Avertizare



Se folosește la marcarea instrucțiunilor de siguranță sau la concentrarea atenției în caz de pericol și riscuri mari.

### Instrucțiune



Se folosește pentru marcarea informațiilor și instrucțiunilor importante.

## 2. Conținutul pachetului

- 1 x Cască *Bluetooth*® MyVoice 1400
- 1 x Cablu încărcare USB
- 1 x Colier de fixare la ureche
- 3 perechi bulbi din silicon de diferite mărimi (S/M/L)
- 1 x Stație de încărcare cu dispozitiv de fixare pentru grătar de ventilație auto
- Acest manual de utilizare

## 3. Instrucțiuni de siguranță

- Produsul este conceput numai pentru utilizare privată și nu profesională.
- Protejați produsul de impurități, umiditate, supraîncălzire și utilizați-l numai în mediu uscat.



- 
- În timpul conducerii unui autovehicul sau utilaj de agrement nu vă lăsați atenția distrasă de produsul dumneavoastră și fiți atent la starea traficului și a împrejurimilor.
  - Nu lăsați produsul să cadă și nu îl supuneți trepidațiilor puternice.
  - Nu exploatați produsul în afara limitelor de putere indicate în datele tehnice.
  - Nu deschideți produsul și nu-l utilizați în continuare în caz de deteriorare.
  - Acumulatorul este montat fix și nu poate fi demontat, salubrizați produsul ca un întreg conform prevederilor legale.
  - Reciclarea materialului pachetului se execută conform normelor locale de salubritate în vigoare.
  - Nu executați modificări la aparat. În acest fel pierdeți orice drept la garanție.
  - Produsul sau acumulatorul nu se aruncă în foc.
  - Nu modificați, deformați, încălziți sau dezmembra bateriile/acumulatorii.
  - Folosiți produsul numai în scopul pentru care a fost conceput.
  - Utilizați articolul numai în condiții climatice moderate.
  - Nu încercați să reparați sau să depanați aparatul. Operațiile de reparații se execută numai de personal de specialitate.
  - Nu folosiți produsul în zone unde nu sunt admise aparate electronice.

#### **Avertizare – Acumulator**



- Pentru încărcare folosiți numai încărcătoare adecvate sau racorduri USB.
- Nu folosiți încărcătoare sau racorduri USB defecte și nu încercați să le reparați.
- Nu supraîncărcați sau descărcați complet produsul.
- Evitați depozitarea, încărcarea și folosirea la temperaturi extreme și presiune foarte scăzută a aerului (de ex. la înălțimi mari).
- La depozitare mai îndelungată efectuați reîncărcarea la intervale regulate (cel puțin trimestrial).

#### **Avertizare – Volum sonor**



- Presiune acustică mare!
- Persistă riscul deteriorării auzului.
- Pentru prevenirea pierderii simțului auzului evitați ascultarea la intensități sonore ridicate pe perioade lungi de timp.
- Reglați sonorul la o intensitate rezonabilă. Intensitatea ridicată a sonorului - chiar și de scurtă durată - poate duce la tulburări ale auzului.

#### Avertizare – Volum sonor



- Utilizarea produsului vă limitează capacitatea de percepere a zgomotelor înconjurătoare. În timpul utilizării produsului nu trebuie să deserviți agregate sau mijloace de transport.



#### 4. Punere în funcțiune

- Casca dispune de un acumulator reîncărcabil. Înaintea primei folosiri acumulatorul trebuie complet încărcat.
- Deconectați casca înaintea încărcării.
- Porniți încărcarea prin conectarea cablului de încărcare USB livrat la **racordul de încărcare** (9) al stației de încărcare și la un port USB al unui PC/notebook. În final plasați casca în stație de încărcare. Alternativ se poate încărca cu un încărcător USB adecvat. Pentru aceasta conectați racordul de încărcare de la **casca** (6) cu un aparat de încărcare USB. Vă rugăm să respectați instrucțiunile de utilizare ale aparatului de încărcat USB.
- Pe parcursul procesului de încărcare **LED-ul de statut** (3) luminează constant roșu.
- Încărcarea completă poate dura până la 2 ore.

#### Avertizare



Nu utilizați casca în timpul încărcării!

- Când acumulatorul este încărcat complet **LED-ul de statut** (3) luminează albastru.
- Întrerupeți toate contactele cablurilor și rețelei.

#### Instrucțiune



Dacă aparatul nu a fost utilizat câteva luni, în procesul de încărcare, durează 15-30 minute până când **LED-ul de statut** (3) luminează roșu.

#### 5. Funcționare

##### Pornire/oprire cască

- **Pornire:**  
Porniți casca cu **comutatorul pornire/oprire** (5). Se aude un semnal sonor scurt, informația vocală „Power On” și **LED-ul de afișaj** (3) luminează intermitent.
- **Oprire:**  
Oprți casca cu **comutatorul pornire/oprire** (5). **LED-ul de afișaj** (3) luminează scurt roșu, se aude un semnal sonor și informația vocală „Power Off”.

La prima pornire se startează automat și Pairing-ul - vezi **5.1. Prima conectare Bluetooth® (Pairing)**.

## 5.1. Prima conectare *Bluetooth*<sup>®</sup> (Pairing)

### Instrucțiune – Pairing

- Aparatul final compatibil *Bluetooth*<sup>®</sup> trebuie să fie pornit și funcția *Bluetooth*<sup>®</sup> activată.
- Vă rugăm să respectați instrucțiunile de utilizare ale aparatului final.
- Distanța dintre cască și aparatul final nu trebuie să fie mai mare de 1 metru. Cu cât distanța este mai mică cu atât mai bine.
- Casca trebuie să fie oprită.
- **Aparat închis:** Porniți casca cu **comutatorul pornire/oprire** (5). Se aude un semnal sonor scurt precum și informația vorbită „Power On - Pairing” și **LED-ul de afișaj** (3) luminează alternativ roșu și albastru. Casca caută o conexiune *Bluetooth*<sup>®</sup>.
- Deschideți setările *Bluetooth*<sup>®</sup> din aparatul final și așteptați până când în lista aparatelor *Bluetooth*<sup>®</sup> găsite se afișează **MyVoice 1400**.
- Selectați **MyVoice 1400** și așteptați până când în setările *Bluetooth*<sup>®</sup> ale aparatului final casca se afișează ca fiind conectată.

### Instrucțiune – Parolă *Bluetooth*<sup>®</sup>

Pentru configurarea conexiunii cu un alt aparat *Bluetooth*<sup>®</sup> unele aparate finale au nevoie de o parolă.

- Dacă aparatul final solicită o parolă pentru conectare introduceți **0000**.

### Instrucțiune

Dacă cuplarea a avut succes **LED-ul de statut** (3) luminează lent intermitent albastru. Se aude informația vocală „Connected”.

- Acum puteți folosi casca.

## 5.2. Conectare automată *Bluetooth*<sup>®</sup> (după Pairing)

### Instrucțiune

- Aparatul final compatibil *Bluetooth*<sup>®</sup> trebuie să fie pornit și funcția *Bluetooth*<sup>®</sup> activată.
- Vă rugăm să respectați instrucțiunile de utilizare ale aparatului final.
- Casca trebuie să fie pornită.
- După o primă conectare cu succes, conectarea se face automat.
- Acum puteți folosi casca.



### Instrucțiune

- Dacă cuplarea a avut succes **LED-ul de statut (3)** luminează lent intermitent albastru. Se aude informația vocală „Connected”.
- În acest caz trebuie efectuată setarea la aparatul final pentru admiterea conexiunii automate cu casca conectată.



### Instrucțiune - Contact afectat

După o primă conectare cu succes, conectarea se face automat. În cazul în care conectarea *Bluetooth*<sup>®</sup> nu se execută automat, verificați următoarele puncte:

- Controlați în setările *Bluetooth*<sup>®</sup> ale aparatului final dacă **MyVoice 1400** este conectat. Dacă nu, repetați pașii din **5.1. Prima conectare *Bluetooth*<sup>®</sup>**.
- Controlați dacă diferite obstacole influențează negativ raza de acțiune. Dacă da, poziționați aparatele mai aproape unul de altul.
- Și o baterie mai slabă poate să influențeze negativ performanța.

## 5.3. Multipairing

- Puteți cupla casca simultan cu două aparate finale, ambele pot fi utilizate paralel, de ex. un telefon mobil pentru privat și unul pentru afaceri.
- Activați *Bluetooth*<sup>®</sup> numai la primul aparat final pe care doriți să-l cuplați.
- Cuplați aparatul final cu casca conform descrierii din **5.1. Prima conectare *Bluetooth*<sup>®</sup> (Pairing)**.
- Deconectați primul aparat final de la *Bluetooth*<sup>®</sup>.
- Activați *Bluetooth*<sup>®</sup> la al doilea aparat final. Procedați conform descrierii din **5.1. Prima conectare *Bluetooth*<sup>®</sup> (Pairing)**.
- După conectarea cu succes al celui de-al doilea aparat final deschideți setările *Bluetooth*<sup>®</sup> la primul aparat final și selectați din nou **MyVoice 1400**.
- Ambele aparate finale sunt conectate cu casca și auziți informația vocală „Second Device Connected”.

## 5.4. Funcție de comunicare liberă (tip „mâini libere”)



### Instrucțiune

- Vă rugăm să țineți seama că susținerea câtorva funcțiuni este dependentă de aparatul final.
- Vă rugăm să respectați instrucțiunile de utilizare ale aparatului final.

Aveți posibilitatea de utilizare a căștii ca dispozitiv pentru comunicare liberă (tip „mâini libere”) pentru telefonul mobil.

---

## Efectuare apel

- Pentru efectuarea unui apel alegeți direct la aparatul final numărul dorit.

## Funcție de alegere vocală

- Verificați dacă telefonul mobil susține alegerea vocală.
- Apăsați **tasta multifuncțională** (2) cca 2 secunde. Se aude un semnal sonor scurt.
- Pe telefonul mobil se deschide comanda vocală.
- Pentru a efectua un apel telefonic procedați conform descrierii din manualul de utilizare al telefonului mobil.
- Numiți numele persoanei pe care doriți să o apelați.
- Dacă înregistrările vocale cu numărul de telefon aferent, memorat pe telefonul mobil personal, sunt cuplate, numărul va fi ales.

## Primire apel

- Pentru a accepta un apel telefonic care intră apăsați o dată **tasta multifuncțională** (2).

## Refuz apel

- Pentru a refuza un apel telefonic care intră apăsați cca 1 secundă **tasta multifuncțională** (2). Se aude un semnal sonor scurt.

## Încheiere convorbire

- Pentru încheierea apelului telefonic în timpul convorbirii apăsați o dată **tasta multifuncțională** (2).

## Repetare apel

- Pentru apelarea numărului ultimului apelant apăsați de două ori scurt **tasta multifuncțională** (2).
- Se aude un semnal sonor scurt.

## 5.5. Funcție Voice Assistant

**Voice Assistant** este o funcție încorporată, interactivă care, după apăsarea pe o tastă, vă permite începerea comunicării cu Siri sau Google Assistant. Funcția permite formularea de întrebări, oferă ajutor diversificat în folosirea asistentului de comunicare, chiar dacă nu aveți telefonul în mână.

În anexă găsiți câteva exemple alese dintr-o mulțime de posibilități.



### Instrucțiune – Siri

Siri este disponibil numai pe aparate finale adecvate cu iOS 5 (de la iPhone 4s) sau superioare.



### Instrucțiune – Google Assistant

- **Google Assistant** este disponibil numai pe aparate finale adecvate cu Android 5.0 sau superioare cu Google Play Service, >1.5GB memorie liberă și rezoluție minimă a monitorului de 720P.
- **Google Assistant App** trebuie să fie disponibil pe aparatul final și setat ca asistent de comunicare standard.

Pentru începerea comunicării cu Siri sau Google Assistant, apăsați **tasta multifuncțională** (2), casca trebuind să fie conectată prin *Bluetooth*<sup>®</sup>. După auzirea unui semnal sonor Voice Assistant este gata să vă ajute.

#### • Exemplu 1:

Apăsați scurt **tasta multifuncțională** (2) până auziți un semnal sonor și asistentul de comunicare se deschide. Vorbiți în casă: „Cum este vremea astăzi?” Asistentul de comunicare va răspunde, de exemplu, următoarele: „Predominant noros cu câteva averse de ploaie”

#### • Exemplu 2:

Apăsați scurt **tasta multifuncțională** (2) până auziți un semnal sonor și asistentul de comunicare se deschide. Vorbiți în casă: „Cât este ceasul?” Asistentul de comunicare va răspunde, de exemplu, următoarele: „Este ora 20”

- **Alte exemple:** Setează alarma pentru mâine dimineață la ora 7.  
Pune muzică.  
Ce mai spun știrile?

## 5.6. Reglarea volumului sonor

- Pentru reducerea volumului sonor apăsați de două ori scurt pe **câmpul de comandă tactil** (4). Se aude un semnal sonor și volumul se reduce.
- Pentru a mări volumul sonor apăsați lung pe **câmpul de comandă tactil** (4). Se aude un semnal sonor și volumul se mărește. La atingerea volumului maxim se aude de două ori un semnal sonor și se aude informația vocală „Volume Maximum”.

## 5.7. Redare audio

- Pentru pornirea sau oprirea redării audio apăsați **tasta multifuncțională** (2).

---

## 5.8. Întrerupere cască

- Opriți casca.
- Deconectați casca cu ajutorul setărilor *Bluetooth*<sup>®</sup> ale aparatului final.

## 5.9. Capacitate acumulator

- La capacitate scăzută (<25 %) LED-ul de statut (3) luminează intermitent încet roșu.
- Încărcați casca conform descrierii din **4. Punere în funcțiune**.

### Instrucțiune



Timul disponibil pentru convorbiri și standby este dependent de fiecare telefon mobil utilizat sau alte aparate compatibile *Bluetooth*<sup>®</sup> precum și de setările, preferințele utilizatorului și condițiile mediului înconjurător.

## 6. Întreținere și revizie

Curățați acest produs numai cu o cârpă fără scame, puțin umedă și nu folosiți detergenți agresivi. Aveți grijă să nu intre apă în produs. Aveți grijă să nu intre apă în produs.

## 7. Excludere de garanție

Hama GmbH & Co KG nu își asumă nici o răspundere sau garanție pentru pagube cauzate de montarea, instalarea sau folosirea necorespunzătoare a produsului sau nerespectarea instrucțiunilor de folosire sau/și a instrucțiunilor de siguranță.

## 8. Date tehnice

	Cască <i>Bluetooth</i> <sup>®</sup>
Tehnologie <i>Bluetooth</i> <sup>®</sup>	<i>Bluetooth</i> <sup>®</sup> v5.0
Profiluri susținute	A2DP V1.2, AVRCP, HFP V1.5, HSP V1.2
Frecvența transmisiilor <i>Bluetooth</i> <sup>®</sup>	2402 – 2480 MHz
Rază de acțiune	< 10 m
	Acumulator
Tip baterie	3,7 V Li-Polimer

Capacitate min.	30 mAh
Consum de curent	max. 5 V $\overline{=}$ 35 mA
Timp încărcare	~ 1,5 h
Stare de repaus *	~ 100 h
Durată muzică *	~ 3 h
Durată conversație *	~ 2,5 h

\* după încărcare completă

## 9. Informații pentru reciclare

### Instrucțiuni pentru protecția mediului înconjurător:



Din momentul aplicării directivelor europene 2012/19/EU și 2006/66/EU în dreptul național sunt valabile următoarele:

Aparatele electrice și electronice nu pot fi salubritate cu gunoiul menajer. Consumatorul este obligat conform legii să predea aparatele electrice și electronice la sfârșitul duratei de utilizare la locurile de colectare publice sau înapoi de unde au fost cumpărate. Detaliile sunt reglementate de către legislația țării respective. Simbolul de pe produs, în instrucțiunile de utilizare sau pe ambalaj indică aceste reglementări. Prin reciclarea, revalorificarea materialelor sau alte forme de valorificare a aparatelor scoase din uz aduceți o contribuție importantă la protecția mediului nostru înconjurător.

## 10. Declarație de conformitate

**CE** Prin prezenta, Hama GmbH & Co KG, declară că tipul de echipamente radio [00137497] este în conformitate cu Directiva 2014/53/UE. Textul integral al declarației UE de conformitate este disponibil la următoarea adresă internet: [www.hama.com](http://www.hama.com) -> 00137497 -> Downloads.

Banda (benzile) de frecvențe	2402 – 2480 MHz
Puterea maximă	3,98 mW E.I.R.P.



# ***hama***®

**Hama GmbH & Co KG  
86652 Monheim / Germany**

## **Service & Support**

 [www.hama.com](http://www.hama.com)

 +49 9091 502-0

**D**

**GB**

"The *Bluetooth*® word mark and logos are registered trademarks owned by the Bluetooth SIG, Inc. and any use of such marks by Hama GmbH & Co KG is under license. Other trademarks and trade names are those of their respective owners."

All listed brands are trademarks of the corresponding companies. Errors and omissions excepted, and subject to technical changes. Our general terms of delivery and payment are applied.

00137497/12.19