

00173191
(DR200BT)

hama



Portable Digital Radio

Portables Digitalradio

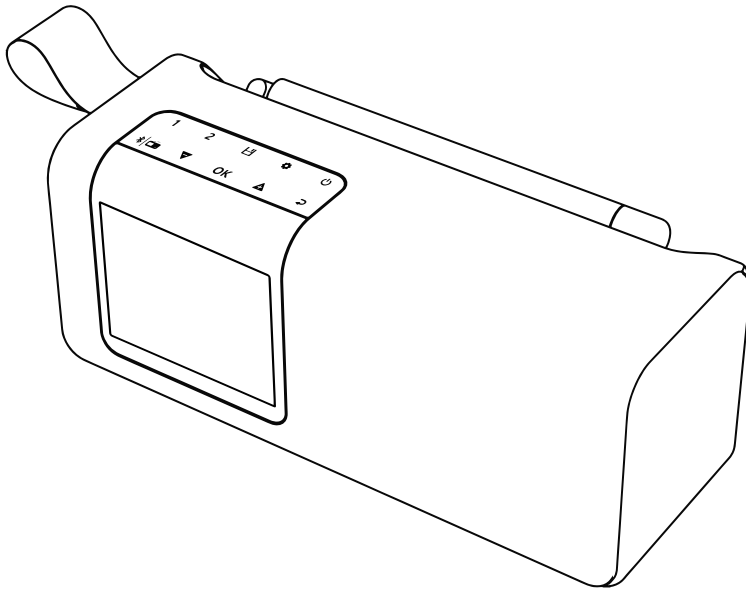

Operating Instructions / Bedienungsanleitung / Mode d'emploi / Instrucciones de uso /
Руководство по эксплуатации / Istruzioni per l'uso / Gebruiksaanwijzing / Οδηγίες χρήσης / Instrukcja obsługi /
Használati útmutató / Návod k použití / Návod na použitie / Manual de instruções / Kullanna käsiraavu /
Manual de utilizare / Bruksanvisning / Käyttöohje / Работна инструкция / Betjeningsvejledning / Manuelt stasjonsbok

Technical Data

Technische Daten

Display	2.4" (6.10cm) Color TFT
Speaker / Lautsprecher	5 Watt
Charging Voltage / Ladespannung	5V / 1A
Battery Type / Batterie Typ	Li-Ion, 3.7V, 2000mAh / 7.4 Wh
UI Languages UI Sprachen	English, German, Danish, Dutch, Finnish, French, Italian, Norwegian, Polish, Portuguese, Spanish, Swedish, Turkish, Czech, Slovak
Packaging Content Verpackungsinhalt	Digital Radio, USB-C Charging Cable, Quick Start Manual

Connectivity

Konnektivität

Bluetooth	v5.0
------------------	------

Audio Connectors

Audio Anschlüsse

Inputs	USB-C, AUX-In
---------------	---------------

Sources

Quellen

Presets

Favoriten

Sources Quellen		Presets Favoriten
DAB/DAB+ (174.928 - 239.2 MHz)	✓	30
FM (87.5 - 108 MHz)	✓	30

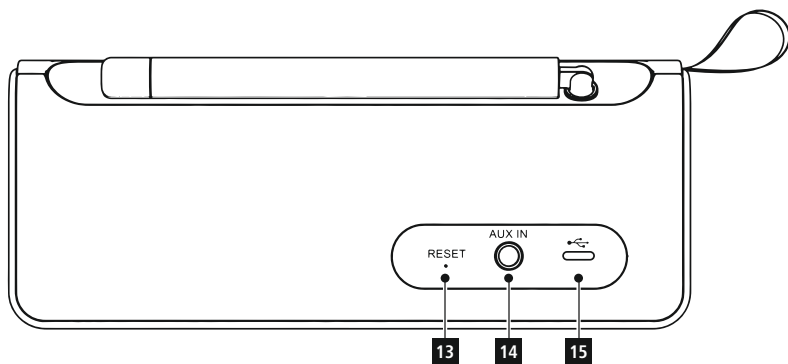
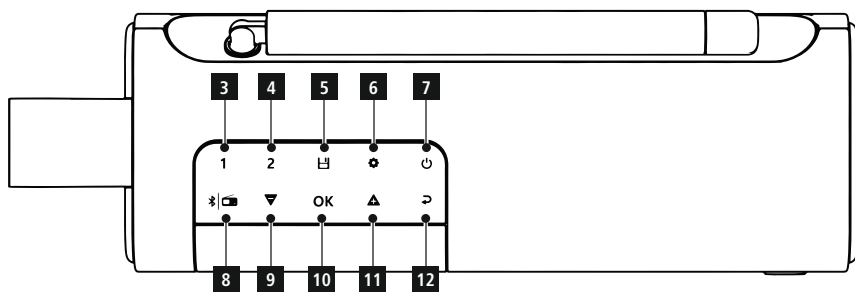
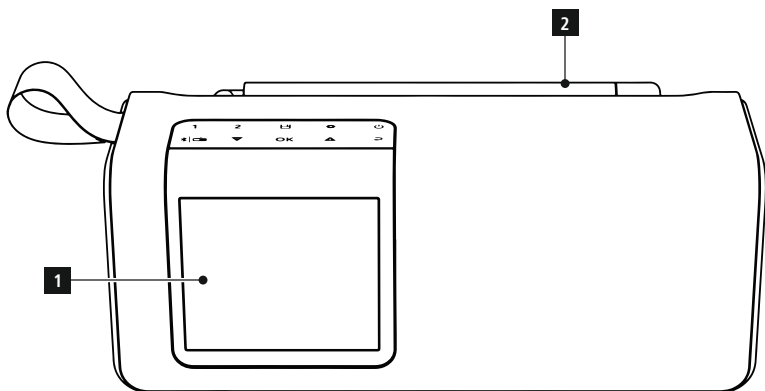







Bedieningselementen en weergaven/ indicaties

A: Voorzijde radio

1		Display
2		Telescoopantenne

B: Radio-bedieningspaneel

3	1	[PRESET 1]-toets
4	2	[PRESET 2]-toets
5		[PRESET]-toets
6		[MENU]-toets
7		[POWER]-toets
8		[MODE]-toets
9		[VOLUME] / [NAVIGATE] – toets
10	OK	[OK] / [ENTER]
11		[VOLUME] / [NAVIGATE] + toets
12		[BACK]-toets

C: Achterzijde radio

13		RESET
14		AUX-In-aansluiting
15		USB-C-aansluiting

1. Verklaring van waarschuwingsymbolen en instructies

Gevaar voor een elektrische schok

Dit symbool duidt op gevaar bij aanraking van niet-geïsoleerde onderdelen van het product, welke mogelijk onder een zodanig gevaarlijke spanning staan, dat het gevaar voor een elektrische schok aanwezig is.

Waarschuwing

Wordt gebruikt om veiligheidsinstructies te markeren of om op bijzondere gevaren en risico's te attenderen.

Aanwijzing

Wordt gebruikt om extra informatie of belangrijke aanwijzingen te markeren.

2. Inhoud van de verpakking

- Hama "DR200BT"
- USB-C-oplaadkabel
- Korte handleiding

3. Veiligheidsinstructies

- Het product is bedoeld voor huishoudelijk, niet-commercieel gebruik.
- Gebruik het product niet op plaatsen waar elektronische producten niet zijn toegestaan.
- Bescherm het product tegen vuil, vocht en oververhitting en gebruik het alleen in droge ruimtes.
- Dit product dient, zoals alle elektrische producten, buiten het bereik van kinderen te worden gehouden!
- Laat het product niet vallen en stel het niet bloot aan zware schokken of stoten.
- Gebruik het product niet buiten de in de technische gegevens vermelde vermogensgrenzen.
- Het verpakkingsmateriaal mag absoluut niet in handen van kinderen komen in verband met verstikkingsgevaar.
- Voer het verpakkingsmateriaal direct en overeenkomstig de lokaal geldende afvoerschriften af.
- Verander niets aan het apparaat. Daardoor vervalt elke aanspraak op garantie.
- Gebruik het product alleen voor het beoogde doel.
- Gebruik het product niet in de onmiddellijke nabijheid van de verwarming, andere warmtebronnen of in direct zonlicht.
- Gebruik het product niet in een vochtige omgeving en vermijd spatwater.
- Gebruik het artikel alleen in gematigde klimatologische omstandigheden.
- De accu is vast ingebouwd en kan niet worden verwijderd.
- Gooi de accu resp. het product niet in vuur.

- U mag de accu's/batterijen niet wijzigen en/of vervormen/verhitten/demonteren.
- Leg alle kabels zodanig dat ze geen struikelgevaar opleveren.
- Knik of klem de kabel niet.

Gevaar voor een elektrische schok

- Open het product niet en gebruik het niet meer bij beschadigingen.
- Gebruik het product niet indien de adapter, de aansluitkabel of de netkabel is beschadigd.
- Probeer het product niet zelf te onderhouden of te repareren. Laat onderhoudswerkzaamheden door vakpersoneel uitvoeren.

4. Accu opladen

Waarschuwing – Accu

- Gebruik alleen geschikte opladers of USB-aansluitingen voor het opladen.
- Gebruik nooit defecte opladers of defecte USB-aansluitingen en probeer deze niet te repareren.
- U mag het product niet overladen of diepontladen.
- Vermijd opslag, opladen en gebruik bij extreme temperaturen en extreem lage luchtdruk (bijv. op grote hoogte).
- Laad de accu regelmatig op (minstens driemaandelijks) tijdens langdurige opslag.
- Het product heeft een oplaadbare accu.
- Laad het product volledig op voordat u het voor de eerste keer gebruikt.
- Sluit de meegeleverde USB-C-oplaadkabel op de USB-C-aansluiting (15) van het artikel aan.
- Sluit de vrije stekker van de USB-C-oplaadkabel op een geschikte USB-oplader aan. Raadpleeg hiervoor de gebruiksaanwijzing van de gebruikte USB-oplader.
- De feitelijke gebruiksduur van de accu is afhankelijk van het gebruik van het apparaat, de instellingen en de omgevingsomstandigheden (accu's hebben een beperkte levensduur).

Aanwijzing – Laadproces

- Een volledig oplaadproces duurt ca. 3 uur.
- De accu van het product kan zowel in in- als uitgeschakelde toestand worden opgeladen.

5. Het product in gebruik nemen

Aanwijzing – optimale ontvangst



- Bij de eerste keer opstarten wordt u naar de gewenste taal van de systeeminterface gevraagd. Kies de gewenste taal.
- Wanneer de radio voor het eerst wordt aangezet, wordt automatisch naar zenders gezocht in de gebruiksmodus DAB.

Let op het volgende:

- Trek de antenne altijd volledig uit.
- Voor een optimale ontvangst adviseren wij de antenne verticaal te richten.

5.1 Algemene instructies voor de bediening

5.1.1 In- en uitschakelen / stand-by (werking op het lichtnet)

- Druk op [🔊] (7) om de radio in te schakelen.
- Druk gedurende ongeveer 1 seconde op [🔊] (7) om de radio in te schakelen. (Stand-by)

5.1.2 In- en uitschakelen / Stand-by (werking op accu)

- Druk gedurende ongeveer 3 seconden op [🔊] (7) om de radio in te schakelen.
- Druk op [🔊] (7) om de radio uit te schakelen.
- Om de accuduur te verlengen, schakelt de radio niet naar stand-by in accumodus.

Aanwijzing



- Als de radio volledig is uitgeschakeld in de accumodus, dan wordt er geen rekening meer met de ingestelde timers gehouden.

5.1.3 Navigatie en regeling

- Raadpleeg hiertoe de bijgevoegde tabel.

6. Menustructuur

HOOFDMENU

Digitale radio

Zenderlijst
DAB tuning
Volumeregeling

Bluetooth

Nieuw apparaat koppelen

FM

Zoekinstellingen
Audio-instellingen

Aux In

AUX Priority

Routines

Timer
Sleeptimer

Instellingen

Audio-instellingen

Equalizer

Beeldscherminstellingen

Achtergrondverlichting

Kleurenschema

Nacht-modus

Systeeminstellingen

Tijd/Datum

Taal

Automatische uitschakeling

Software-update

Fabrieksinstellingen

7. Hoofdmenu

Het hoofdmenu bevat de belangrijkste functies van de radio, evenals alle beschikbare extra functies, die bij punt **12. Routines** worden samengevat.

U komt altijd in het hoofdmenu door te drukken op de toets [⚙️] (6) en het menupunt "**Hoofdmenu**".

8. Digitale radio

Als de bedrijfsmodus "**Digitale radio**" is geselecteerd, dan bereikt u via de toets [🔊] (6) de volgende instellingsopties:

• Zenderlijst

Hier vindt u een lijst van alle kanalen die tijdens de laatste zoekactie werden gevonden. Radiozenders die op dit moment niet kunnen worden ontvangen omdat de signaalsterkte onvoldoende is, worden met een "?" aangeduid.

• DAB tuning

- Volledig zoeken

Bij een nieuwe zoekactie worden alle ontvangbare frequentiebanden doorzocht.

- Handmatig instellen

Er wordt alleen in een speciaal frequentieblok gezocht naar zenders die te ontvangen zijn. Dit is handig als u weet op welk frequentieblok overeenkomstige radiozenders worden uitgezonden.

- Zenders wissen die niet kunnen worden ontvangen

Alle zenders die met een "?" in de zenderlijst worden weergegeven, worden uit de zenderlijst gewist.

• Volumeregeling

De automatische volumeregeling kan schommelingen in het volume compenseren. Als er een sterke toename van het volume wordt gedetecteerd, probeert de radio automatisch deze schommelingen te compenseren. U kunt zelf bepalen of deze aanpassing in sterke of geringe mate moet plaatsvinden of dat deze volledig moet worden uitgeschakeld.

9. Bluetooth

Wanneer de Bluetooth-modus voor de eerste keer wordt opgeroepen, staat de radio onmiddellijk in de "**Pairing-modus**" en is hij zichtbaar voor andere apparaten.

Zo kunt u de radio bijvoorbeeld verbinden met uw smartphone en beginnen met de overdracht vanaf het betreffende bronapparaat.

Als de radio al is verbonden met een smartphone, wordt de verbinding automatisch tot stand gebracht wanneer de Bluetooth-modus de volgende keer wordt opgeroepen.

Om een nieuwe radio te koppelen, drukt u op de toets [OK] (10) of roept u het Bluetooth-menu op via de toets [🔊] (6) en selecteert u "**Nieuw apparaat koppelen**".

Voor bediening van de radio tijdens Bluetooth-weergave, zie de **bedieningstabel**.

10. FM

De radio zoekt automatisch naar analoge radiozenders die op de huidige locatie in voldoende kwaliteit kunnen worden ontvangen.

Om de volgende zender te zoeken, start u het zoeken met de toets [OK] (10).

• Zoekinstellingen

Geef hier aan of het zoeken moet stoppen bij zenders die met voldoende signaalsterkte kunnen worden ontvangen of dat het zoeken ook moet stoppen bij zwakke ontvangst.

• Audio-instellingen

Stel in of de radio moet proberen stereosignalen weer te geven of dat er altijd in monokwaliteit moet worden weergegeven bij analoge radiozenders.

11. AUX In

De modus AUX In maakt een bedrade verbinding mogelijk tussen een andere audiobron en dit apparaat. Volumeregeling kan via deze radio, alle andere bediening verloopt via de aangesloten audiobron.

• AUX-Priority

Deze functie bepaalt hoe de radio zich gedraagt bij een AUX-aansluiting. Wanneer de functie geactiveerd is, schakelt de radio automatisch over naar de AUX In-modus en blijft daar wanneer een 3,5 mm jack-kabel wordt aangesloten op de overeenkomstige aansluiting op de radio.

In gedeactiveerde toestand moet de modus AUX In handmatig worden ingeschakeld.

12. Routines

In dit gedeelte zijn de extra functies van de radio te vinden, die tijdgestuurd zijn.

• **Timer**

De timer kan op de minuut worden ingesteld en heeft een bereik van één tot 99 minuten. Om de timer te starten, drukt u op de toets **[OK]** (10). Door nogmaals op de toets **[OK]** (10) te drukken, wordt de timer gepauzeerd of gestopt. U kunt een actieve timer wijzigen met de navigatietoetsen en met **[OK]** (10) opnieuw starten.

Nadat een timer is afgelopen, wordt een signaaltoon afgespeeld - ook als bijvoorbeeld radioweergave actief is.

• **Sleeptimer**

De radio beschikt over een timerfunctie die het apparaat na verloop van een ingestelde tijd in de stand-by-modus zet.

13. Instellingen

• **Audio - Equalizer**

Hier kunt u kiezen uit voorgedefinieerde equalizer-instellingen voor het apparaat of uw eigen instellingen maken

• **Scherminstellingen - Achtergrondverlichting**

Selecteer hier de intensiteit van de achtergrondverlichting in de bedrijfs- en standby-modi. Onder "**Time-Out**" stelt u de waarde in seconden in waarna de achtergrondverlichting tijdens bedrijf wordt uitgeschakeld

• **Scherminstellingen - Kleurenschema**

Kies uit verschillende kleurenschema's voor het bedieningsmenu

• **Scherminstellingen - Nachtmodus**

De nachtmodus activeert een kleurenschema dat speciaal is aangepast voor gebruik in het donker. U kunt bepalen of u de nachtmodus wilt gebruiken en eventueel een periode instellen waarin het apparaat automatisch overschakelt op de nachtmodus. Om een voorbeeld van de nachtmodus te bekijken, selecteert u "**Preview**" - ""**Aan**"

• **Systeeminstellingen - Tijd / Datum**

Tijd en datum kunnen handmatig worden ingesteld of via diverse bronnen (DAB/Bluetooth) worden verkregen. Bovendien kan het tijd- en datumformaat worden ingesteld

• **Systeeminstellingen / Taal**

Stel de gewenste systeetaal in

• **Systeeminstellingen / Automatische uitschakeling**

Als er geen signaal is op de geselecteerde audiobron, schakelt het apparaat na een vaste tijdsperiode automatisch over op de bedrijfsmodus "**Standby**".

• **Systeeminstelling / Software-update**

Er worden voortdurend verbeteringen en nieuwe functies voor de software van onze radio's worden ontwikkeld om mogelijke fouten op te lossen, het aantal functies uit te breiden, etc. We raden u aan om altijd de updates op uw radio te installeren.

Informatie over het uitvoeren van een upgrade vindt u op de afzonderlijke bijsluiter of als PDF-download op www.hama.com.

• **Systeeminstelling / Fabrieksinstellingen**

In dit menu kan het apparaat worden teruggezet op de fabrieksinstellingen.

14. Fabrieksinstellingen

Aanwijzing



- Problemen en storingen kunnen mogelijk worden opgelost door opnieuw te starten of door de fabrieksinstellingen in te stellen.

Ga als volgt te werk om de radio opnieuw te starten: Gebruik een naald of iets dergelijks. Houd de Reset-toets (13) ongeveer 3 seconden ingedrukt.

Om de radio in te stellen op de fabrieksinstellingen, navigeert u in het menu naar Systeeminstellingen -> Systeem en selecteert u het item "Fabrieksinstellingen".

Aanwijzing



- Houd er rekening mee dat bij het resetten naar de fabrieksinstellingen alle standaardinstellingen zoals taal en favorieten onherroepelijk worden verwijderd.

15. Onderhoud en verzorging

Aanwijzing



Koppel het apparaat los van het lichtnet voordat u het reinigt en wanneer u het langer niet gebruikt.

- Reinig dit product uitsluitend met een pluisvrije, licht vochtige doek en gebruik geen agressieve reinigingsmiddelen.
- Schakel het apparaat dan uit en trek de stekker uit het stopcontact als u het product gedurende langere tijd niet gebruikt. Bewaar het apparaat op een schone, droge plaats en plaats het niet in direct zonlicht.

16. Uitsluiting aansprakelijkheid

Hama GmbH & Co KG is niet aansprakelijk voor en verleent geen garantie op schade die het gevolg is van ondeskundige installatie, montage en ondeskundig gebruik van het product of het niet in acht nemen van de handleiding en/of veiligheidsinstructies.

17. Service en support

Bij vragen over het product kunt u altijd contact opnemen met Hama-productadvies.

Hotline: +49 9091 502-115 (Dui/Eng)

Meer support-informatie vindt u hier:
www.hama.com

De volledige lange gebruikershandleiding is op het volgende internetadres beschikbaar:
www.hama.com -> 00173191 -> Downloads

18. Conformiteitsverklaring



Hama GmbH & Co KG verklaart hierbij dat dit toestel [00173191] zich in overeenstemming met de essentiële eisen en aan de overige relevante bepalingen van de Richtlijn 2014/53/EU bevindt. De conformiteitsverklaring overeenkomstig de desbetreffende Richtlijn vindt u onder:

www.hama.com -> 00173191 -> Downloads

Frequentieband(en)	Maximaal radiofrequent vermogen
Bluetooth: 2.402 – 2.480 GHz	2.09 dBm (EIRP)

Toetsen voor favorietenbeheer			Actieve modus / menu			
3	1	[PRESET 1] - toets	DAB	FM		
4	2	[PRESET 2] - toets	DAB	FM		
5		[PRESET] - toets	DAB	FM		
Algemene bediening						
6		[SETTINGS] - toets	DAB	BT	FM	AUX
			Menu			
7		[POWER] - toets				
8		[MODE] - toets	DAB	BT	FM	AUX
9		[NAVIGATE-] - toets	DAB	BT	FM	AUX
				BT		
			Menu			
10	OK	[ENTER/OK]	DAB			
				BT		
					FM	
						AUX
			Menu			
11		[NAVIGATE +] - toets	DAB	BT	FM	AUX
				BT		
			Menu			
12		[BACK] - toets	DAB			
					FM	
			DAB	BT	FM	AUX
			Menu			

Aanwijzing: Als bij een van de genoemde toetsfuncties niet wordt aangegeven of u lang of kort op de toets moet drukken, druk dan kort op de betreffende toets. Bij een lange druk op de toets dient u de betreffende toets ongeveer 3 seconden in te drukken.

	Toetsfunctie
	Korte druk op de toets: Opslaglocatie voor favoriet 1 voor actuele afspelmmodus openen Lange druk op de toets: Sla de huidige zender op de opslaglocatie voor favoriet 1 op
	Korte druk op de toets: Opslaglocatie voor favoriet 2 voor actuele afspelmmodus openen Lange druk op de toets: Sla de huidige zender op de opslaglocatie voor favoriet 2 op
	Lijst met favorieten (1-30) openen om zenders te openen Lange druk op de toets: Lijst met favorieten (1-30) openen om de momenteel actieve zender als favoriet op te slaan
	Korte druk op de toets: Menu van de momenteel actieve modus openen Lange druk op de toets: Systeeminstellingen van het apparaat openen
	Terug naar het afspeelscherm dat op de achtergrond actief is
	Netvoeding Korte druk op de toets: Radio uit stand-bymodus halen of erin zetten. Werking op accu Korte druk op de toets: Radio uitschakelen Lange druk op de toets: Radio inschakelen
	Wisselen tussen de beschikbare bedrijfsmodi
	Korte druk op de toets: Volume verlagen in afspelmmodus
	Lange druk op de toets: Vorig nummer
	Menu: Navigeren naar het volgende menu-item
	Wijziging van de weergave van het afspeelscherm door kort op de toets te drukken 1) Gedeelde weergave (beeldinhoud links - tekstinhoud rechts) 2) Gemaximaliseerde beeldweergave, met informatie in de voettekst 3) Beeldweergave op volledig scherm
	Korte druk op de toets: Pauzeren en hervatten Lange druk op de toets: Een nieuw apparaat koppelen en indien nodig de bestaande verbinding verbreken
	De volgende te ontvangen zender wordt automatisch gezocht.
	Geen functie
	Menu: Bevestiging van de actieve menuselectie
	Korte druk op de toets: Volume verhogen in afspelmmodus
	Lange druk op de toets: Volgend nummer
	Menu: Navigeren naar het vorige menu-item
	Korte druk op de toets: Zenderlijst openen
	Korte druk op de toets: Instellingsmenu voor Fm-radio openen
	Lange druk op de toets: Uitschakelen van de luidsprekers
	Terug naar het vorige menu

hama

Hama GmbH & Co KG
86652 Monheim/Germany
www.hama.com

All listed brands are trademarks of the corresponding companies. Errors and omissions excepted, and subject to technical changes. Our general terms of delivery and payment are applied.

00173191/06.22