

## TV STOJAN NA PODLAHU

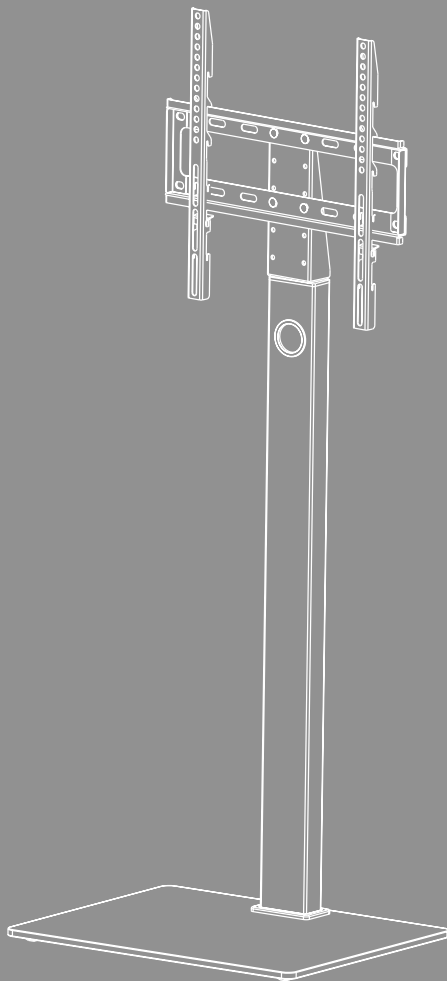



## Obsah

1. Vysvetlenie výstražných symbolov a upozornení . . . . .	3
2. Obsah balenia . . . . .	4
3. Dodatočne potrebný nástroj . . . . .	4
4. Bezpečnostné upozornenia . . . . .	5
5. Oblasť použitia a špecifikácie . . . . .	5
6. Príprava na montáž a montáž . . . . .	6
6.1 Príprava na montáž . . . . .	7
6.1.1 Inštalácia gumených nožičiek . . . . .	7
6.1.2 Montáž upevňovacieho stĺpika na podlahovú dosku . . . . .	7
6.1.3 Montáž kĺbu držiaka a upevňovacej dosky . . . . .	8
6.2 Montáž na televízor . . . . .	9
6.2.1 Montáž ramien VESA na zadnú stranu televízora . . . . .	10
6.3 Montáž televízora k TV stojanu na podlahu . . . . .	11
6.4 Káblový manažment . . . . .	12
7. Nastavenie a údržba . . . . .	13
8. Možnosti nastavení . . . . .	14
9. Technické údaje . . . . .	15
10. Vylúčenie zodpovednosti . . . . .	16
11. Servis a podpora . . . . .	16
12. Záručné ustanovenia . . . . .	16



## SK Návod na obsluhu

Ďakujeme, že ste sa rozhodli pre výrobok Hama!

Vyhradte si čas na úplné prečítanie všetkých nasledujúcich pokynov a upozornení. Uchovajte tento návod na obsluhu pre prípadné budúce použitie. Ak zariadenie predávate, odovzdajte novému majiteľovi krátky návod s obrázkami, ako aj bezpečnostné pokyny v tlačenej podobe.

### 1. Vysvetlenie výstražných symbolov a upozornení

#### Výstraha



Tento symbol označuje bezpečnostné upozornenia, ktoré poukazujú na určité riziká a nebezpečenstvá.

#### Upozornenie

























Tento symbol označuje dodatočné informácie alebo dôležité poznámky.



## 2. Obsah balenia

- Držiak televízora
- Ramená VESA (2x)
- Upevňovací stĺpik
- Podložná platnička
- Montážna súprava
- Bezpečnostné pokyny, krátky návod s obrázkami

### Montážna súprava

<b>A1</b>		M10 (x2)	<b>D1</b>		M8x12 (x4)
<b>A2</b>		M10 (x1)	<b>D2</b>		M8x20 (x4)
<b>A3</b>		M6x12 (x4)	<b>D3</b>		M8x30 (x4)
<b>A4</b>		M8x25 (x3)	<b>D4</b>		M8x50 (x4)
<b>A5</b>		M8 (x3)	<b>E1</b>		M4x12 (x4)
<b>A6</b>		M6 (x4)	<b>E2</b>		M4x20 (x4)
<b>A7</b>		M10 (x1)	<b>F1</b>		(x4)
<b>B1</b>		M6/M8 (x4)	<b>F2</b>		(x2)
<b>B2</b>		M8x10 (x4)	<b>F3</b>		(x1)
<b>B3</b>		M8x20 (x4)	<b>F4</b>		(x1)
<b>C1</b>		M6x12 (x4)	<b>F5</b>		(x1)
<b>C2</b>		M6x20 (x4)			

\* M8x50 + Ø8x5 = M8x45

### Upozornenie

Pred inštaláciou držiaka skontrolujte kompletnosť montážnej súpravy a uistite sa, že neobsahuje žiadne chybné alebo poškodené diely.



## 3. Dodatočne potrebný nástroj



### Upozornenie

Držiak nikdy nemôže montovať jedna osoba. Zavolajte si podporu a pomoc!





## 4. Bezpečnostné upozornenia

### Výstraha



- Vzhľadom na veľké množstvo koncových zariadení a rôzne stavebné konštrukcie nemusí byť priložený montážny set vhodný pre všetky možnosti.
  - V niektorých špeciálnych prípadoch sa môže stať, že sú skrutky pre inštaláciu koncového prístroja na držiak príliš dlhé.
  - Pred montážou si prečítajte návod na obsluhu svojho koncového zariadenia. Tento spravidla uvádza informácie o druhu a rozmeroch vhodných upevňovacích materiálov.
  - Zakúpte si vhodný upevňovací materiál na upevnenie koncového zariadenia v špecializovanom obchode, ak nie je súčasťou dodanej montážnej súpravy.
  - Pri montáži nikdy nepoužívajte násilie alebo veľkú silu. Môžete tak poškodiť koncové zariadenie alebo držiak.
  - V prípade pochybností ohľadne montáže tohto výrobku sa obráťte na vyškolený odborný personál a neskúšajte to sami!
- Po inštalácii výrobku a k nemu pripevnenej záťaži skontrolujte dostatočnú pevnosť a prevádzkovú bezpečnosť.
  - Túto kontrolu opakujte v pravidelných intervaloch (minimálne štvrtročne).
  - Dbajte na to, aby nebola prekročená maximálna prípustná nosnosť výrobku a nebola na ňom umiestnená záťaž, ktorá prekračuje maximálne prípustné miery.
  - Dbajte na to, aby bol výrobok zafazovaný rovnomerne.
  - V blízkosti umiestnenej záťaže udržiajte bezpečnostný odstup (v závislosti od modelu).
  - Pri poškodení výrobku ihneď odstráňte pripevnenú záťaž a výrobok ďalej nepoužívajte.
  - Na výrobok nepripevňujte žiadne ďalšie predmety.

## 5. Oblasť použitia a špecifikácie

- Držiak slúži na upevnenie plochých obrazoviek na súkromné, nekomerčné použitie v domácnosti.
- Držiak je určený iba na používanie vo vnútorných priestoroch.
- Držiak používajte iba na účel, na ktorý je určený.



## 6. Príprava na montáž a montáž

### Upozornenie



- Držiak nikdy nemôže montovať jedna osoba. Zavolajte si podporu a pomoc!
- Rozličné koncové zariadenia majú rôzne možnosti pripojenia pre kabeláž a ďalšie zariadenia. Pred inštaláciou skontrolujte, či budú po montáži dostupné potrebné prípojky.
- V závislosti od výrobku a spôsobu montáže nemusíte potrebovať celú montážnu súpravu. Preto je možné, že aj pri správnej montáži zvýšia nepotrebné skrutky a iné drobné súčiastky. Uchovajte ich spolu s týmto návodom na obsluhu na bezpečnom mieste na neskoršie použitie (predaj výrobku, sfahovanie, prestavba držiaka, nový TV atď.).

### Výstraha



- Výrobok umiestňujte iba na rovné neklzáve plochy s dostatočnou nosnosťou pre výrobok a pripevnené zariadenie.
- Dbajte o to, aby deti výrobok nepoužívali na šplhanie.
- Nezabudnite, že kolieska výrobku môžu na podkladovej ploche spôsobiť otláčené miesta. Toto závisí od zaťaženia a stability povrchu na mieste inštalácie.
- Nezabudnite, že neskoršie prestavenie výšky je možné len demontážou zavesenia.

## 6.1 Príprava na montáž

### 6.1.1 Inštalácia gumených nožičiek

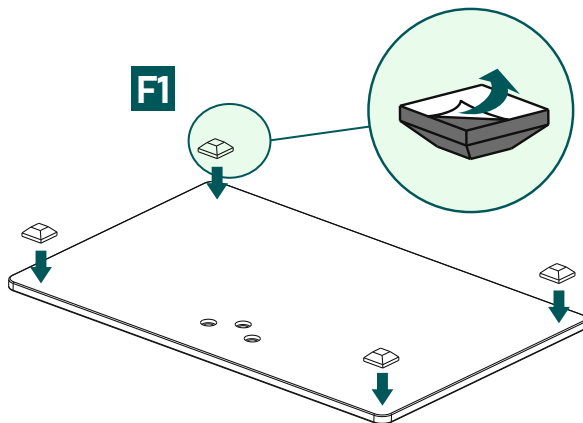

- Prilepíte samolepiace gumené nožičky [F1] k rohom podlahovej dosky, ako je znázornené vyššie.

### 6.1.2 Montáž upevňovacieho stĺpika na podlahovú dosku

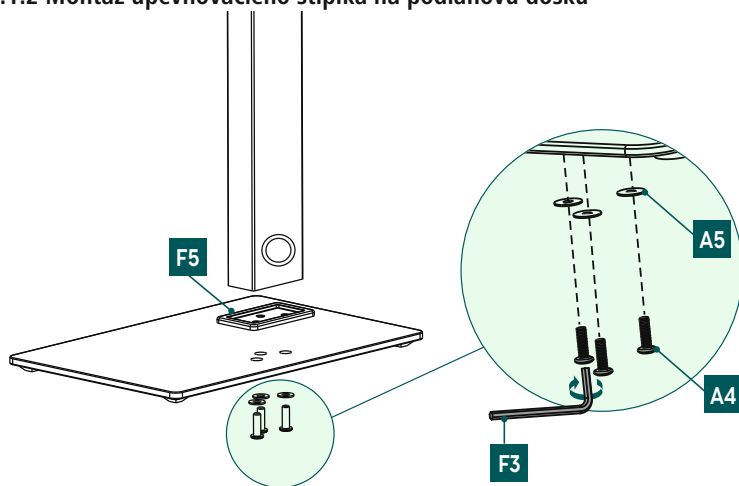

- Pripojte upevňovací stĺpik a podlahovú dosku pomocou konektora [F5].
- Nakoniec upevnite jednotlivé časti podložkami [A5] a skrutkami [A4]. Použite pritom inbusový kľúč [F3].

### 6.1.3 Montáž klíbu držiaka a upevňovacej dosky

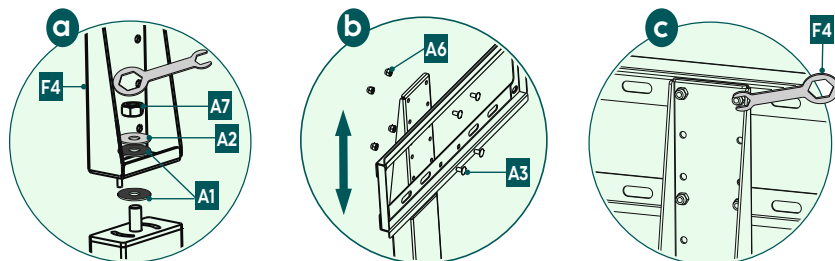

**a**

Spojte upevňovací stĺpik a klíb držiaka. Dbajte na to, že podložka [A1] musí byť umiestnená medzi dvoma komponentmi.

Upevnite klíb držiaka pomocou podložiek [A1], [A2] a skrutkovej matice [A7]. Na to použite šesťhranný kruhový kľúč [F4].

**b + c**

Umiestnite upevňovaciu dosku do požadovanej výšky. Zaisťte ho skrutkou [A3] a skrutkovacou maticou [A6] pomocou šesťhranného kruhového kľúča [F4].



## 6.2 Montáž na televízor

### Upozornenie



- Pre rozmanitosť koncových zariadení, ktoré sú dostupné na trhu, nie je možné popísať všetky varianty montáže.
- Dbajte na to, aby držiak priliehal priamo a rovno na zadnej strane televízneho prijímača.
- Na vyrovnanie nerovností zadnej strany televízora použite priloženú dištančnú vložku.
- Dbajte na to, aby všetky skrutky mali správnu dĺžku a boli dotiahnuté rukou.

## 6.2.1 Montáž ramien VESA na zadnú stranu televízora

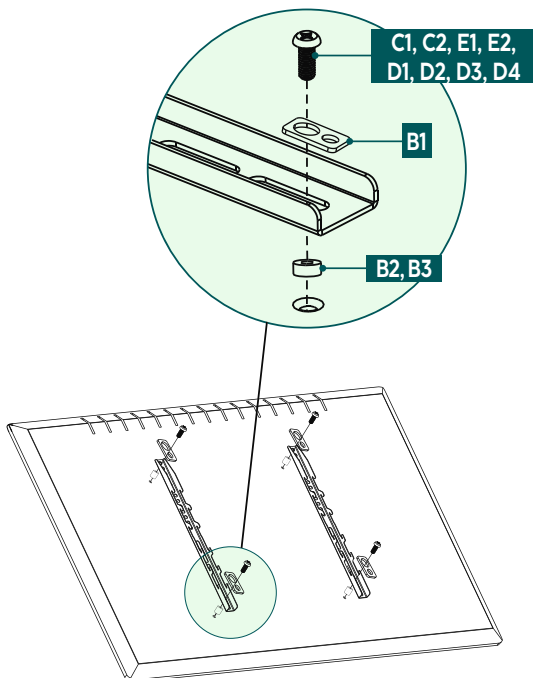

Zadná strana **plochého** televízora

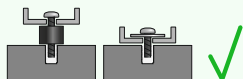
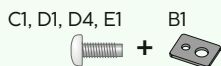

Zadná strana **zakriveného** televízora

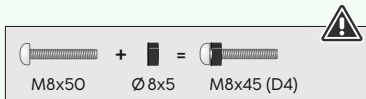
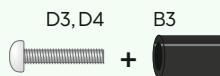
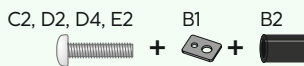

- Namontujte ramená VESA na zadnú stranu televízora.
- Pri montáži použite vyklápacíe ramená VESA na následné prípevnenie televízora do požadovanej výšky.
- Dbajte na správne vyrovnanie ramien VESA. Oba háčiky musia smerovať nadol.
- Zohľadnite vyššie uvedenú kombináciu skrutky, podložky a diažančného držáka pre váš plochý alebo zakrivený televízor.

### 6.3 Montáž televizora k TV stojanu na podlahu

Pri nasledujúcom montážnom kroku si zabezpečte podporu a pomoc od iných ľudí.

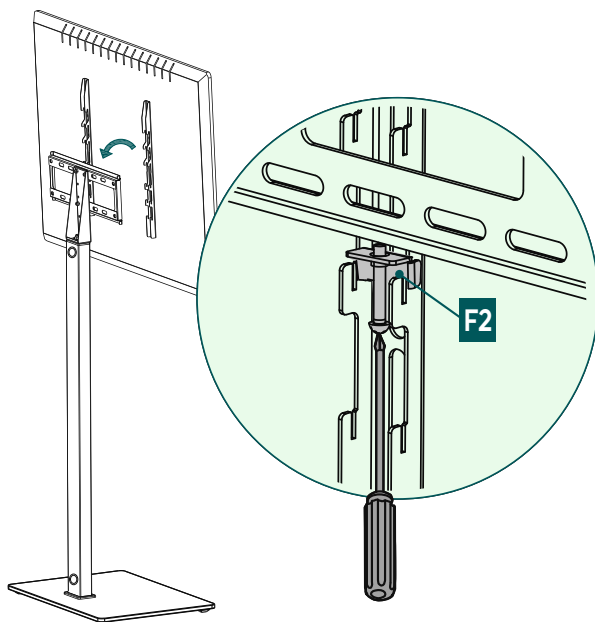
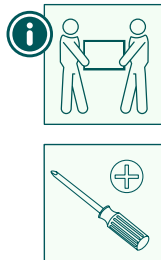

- Pripevnite televízor k držiaku pomocou namontovaných ramien VESA, ako je znázornené vyššie. Vyberte jeden z troch stupňov pre nastavenie požadovanej výšky plochej obrazovky.
- Zablokujte poistné zariadenie [F2] utiahnutím skrutiek.



## 6.4 Káblový manažment

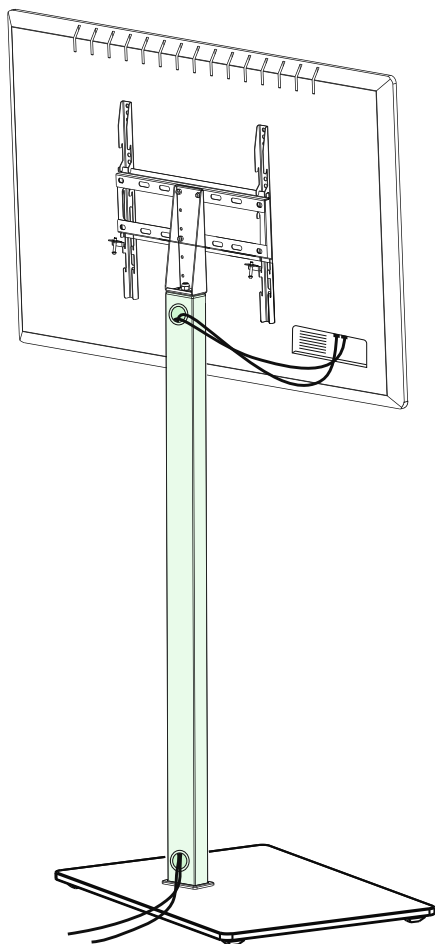

- Na organizáciu káblov použite otvory na upevňovacom stĺpiku.



## 7. Nastavenie a údržba

### Upozornenie



Držiak nikdy nemôže nastavovať jedna osoba. Zavolajte si podporu a pomoc!

### Upozornenie – Sklopiteľné/plne pohyblivé držiaky



- Pri inštalácií a nastavovaní dbajte na to, aby ste nestlačili alebo nepoškodili elektrické vedenia.
  - Dbajte na to, aby výrobok nebol pri nastavovaní zaťažovaný asymetricky a nebola pritom prekročená maximálna prípustná nosnosť.
- 
- V pravidelných intervaloch (aspoň štvrťročne) kontrolujte pevnosť a prevádzkovú bezpečnosť držiaka a zariadenia, ktoré je k ňom pripojené.
  - Čistenie len vodou alebo bežnými domácimi čističmi.

## 8. Možnosti nastavení

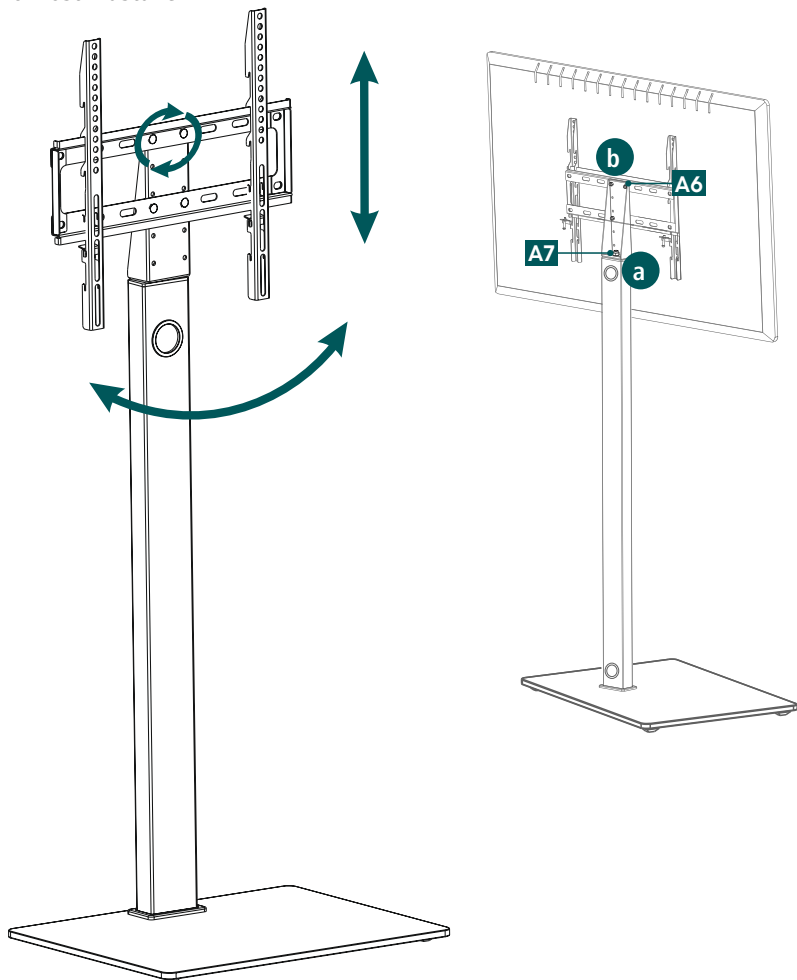

**60°**  
otáčanie



**3x**  
výškovo  
nastaviteľné



**6°**  
otočné

- Ak je funkcia otáčania ťažko prístupná, mierne uvoľnite maticu [A7] na kĺbe (pozrite si obr. a).
- Ak je potrebné neskôr nastaviť vodorovné vyrovnanie televízora na doske TV, uvoľnite matice [A6] (pozrite si obr. b). Následne sa musia znova utiahnuť, aby sa zaistili.



## 9. Technické údaje

Maximálna nosnosť:	35 kg
Uhlopriečka obrazovky:	81,0 – 165,0 cm (US: 32" - 65")
Výška stredového bodu dosky TV:	110 cm
Rozsah otáčania:	do 60° (v závislosti od zariadenia)
Rozmery podlahovej dosky:	50 x 50 cm
Výnimka:	podľa štandardu VESA: 100 x 100 100 x 200 200 x 100 200 x 200 200 x 300 300 x 100 300 x 200 300 x 300 300 x 400 400 x 200 400 x 300 400 x 400



## 10. Vylúčenie zodpovednosti

Hama GmbH & Co KG nepreberá žiadnu zodpovednosť a neposkytuje záruku za škody vyplývajúce z neodbornej inštalácie, montáže alebo neodborného používania výrobku alebo z nerešpektovania návodu na obsluhu a/alebo bezpečnostných upozornení.

## 11. Servis a podpora

S otázkami týkajúcimi sa výrobku sa obráťte na poradenské oddelenie Hama.

Horúca linka: +49 9091 502-0 (nem./angl.)

Ďalšie informácie o podpore nájdete tu: [www.hama.com](http://www.hama.com)

## 12. Záručné ustanovenia

Spoločnosť HAMA GmbH & Co KG poskytuje na tento výrobok rozšírenú záruku výrobcu na bezchybnosť, použiteľnosť, spracovanie a životnosť použitých materiálov počas obdobia 10 rokov. Záruka sa netýka kompatibility výrobku s budúcimi štandardmi zdokonaleného hardvéru.

Počas uvedeného obdobia spoločnosť Hama GmbH & Co KG odstráni oprávnený nárok na záruku podľa vlastného uváženia zdarma buď opravou alebo výmenou.

Záručné obdobie začína dátumom kúpy tohto výrobku a platí v celej EÚ.

Poskytnutá záruka dopĺňa zákonné práva a nedotýka sa ich. Záruka sa netýka poškodení, ktoré vzniknú v dôsledku nesprávneho použitia, normálneho opotrebovania, vplyvu chemikálií alebo vyššej moci, ako aj v dôsledku zásahov a opráv vykonaných vami alebo tretími osobami.

Okrem toho sa záruka netýka dielov príslušenstva, ktoré nepatria k základnej výbave výrobku (promočné diely).

V záručnom prípade nám napíšte na adresu Hama GmbH & Co KG, Dresdner Str. 9, 86653 Monheim a priložte doklad o kúpe. Môžete nás tiež kontaktovať na internetovej stránke [www.hama.de](http://www.hama.de) alebo telefonicky na čísle 09091/502-0.